

# Paul Neuhaus

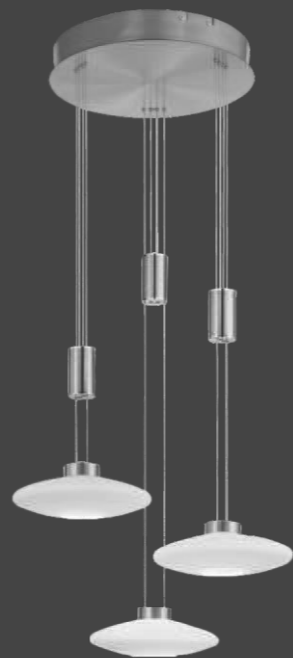

# Paul Neuhaus

Paul Neuhaus GmbH

Olakenweg 36 · D-59457 Werl

+49(0)2922 9721 9290

Kundenservice@neuhaus-group.de

www.paul-neuhaus.de

836644 / 836695  
836750 - LAUTADA

DE  
GB  
FR  
BG  
CZ  
DK  
EL  
ES  
ET  
FI  
HR  
HU  
IT  
LT  
LV  
NL  
NO  
PL  
PT  
RO  
RU  
SK  
SL  
SR  
SV  
TR

**DE** Dieses Produkt enthält Lichtquellen der Energieeffizienzklasse <F>.

**GB** This product contains light sources of energy efficiency class <F>.

**FR** Ce produit comprend sources lumineuses de classe d'efficience énergétique <F>.

**BG** Продуктът съдържа източници на светлина с клас на енергийна ефективност <F>.

**CZ** Tento výrobek obsahuje světelné zdroje třídy energetické účinnosti <F>.

**DK** Dette produkt indeholder lyskilder af energieffektklasse <F>.

**EL** Αυτό το προϊόν περιέχει πηγές φωτός της τάξης ενεργειακής απόδοσης <F>.

**ES** Este producto contiene fuentes de luz de la clase de eficiencia energética <F>.

**ET** See toode sisaldab valgusallikad energiatõhusklassiga <F>.

**FI** Tämä tuote sisältää energiatehokkuusluokan <F> valonlähteet.

**HR** Ovaj proizvod sadrži izvori svjetlosti energetskog razreda <F>.

**HU** Ez a termék <F> energiahatékonysági osztályba tartozó fényforrások tartalmaz.

**IT** Questo prodotto contiene sorgenti luminose della classe di efficienza energetica <F>.

**LT** Šis produktas yra su šviesos šaltiniai, kurio energinio efektyvumo klasė yra <F>.

**LV** Šis izstrādājums satur gaismas avoti, kas atbilst energoefektivitātes klasei <F>.

**NL** Dit product bevat lichtbronnen van energie-efficiëntieklasse <F>.

**NO** Dette produktet inneholder lyskilder i energieffektivitetsklasse <F>.

**PL** Produkt ten zawiera źródła światła o klasie efektywności energetycznej <F>.

**PT** Este produto contém fontes de luz da classe de eficiência energética <F>.

**RO** Acest produs conține surse de lumină din clasa de eficiență energetică <F>.

**RU** Данное изделие содержит источники света класса энергоэффективности <F>.

**SK** Tento výrobok obsahuje svetelné zdroje triedy energetickej efektivity <F>.

**SL** Ta izdelek vsebuje viri svetlobe razreda energijske učinkovitosti <F>.

**SR** Ovaj proizvod sadrži izvori svjetlosti energetske klase <F>.

**SV** Denna produkt innehåller ljuskällor i energieffektivitetsklass <F>.

**TR** Bu ürün, enerji verimliliği sınıfına sahip ışık kaynakları içerir <F>.

**LED** 7,5 W  
950 lm  
26 W  
1.800 lm  
**t** 25.000 h  
**T<sub>k</sub>** 3.000 K  
15.000 x  
< 0,5 s

836644/836695/836750

230V / 50Hz~

LED 3x LED-Board 15V DC / 7,5 W

4x 4x 1x

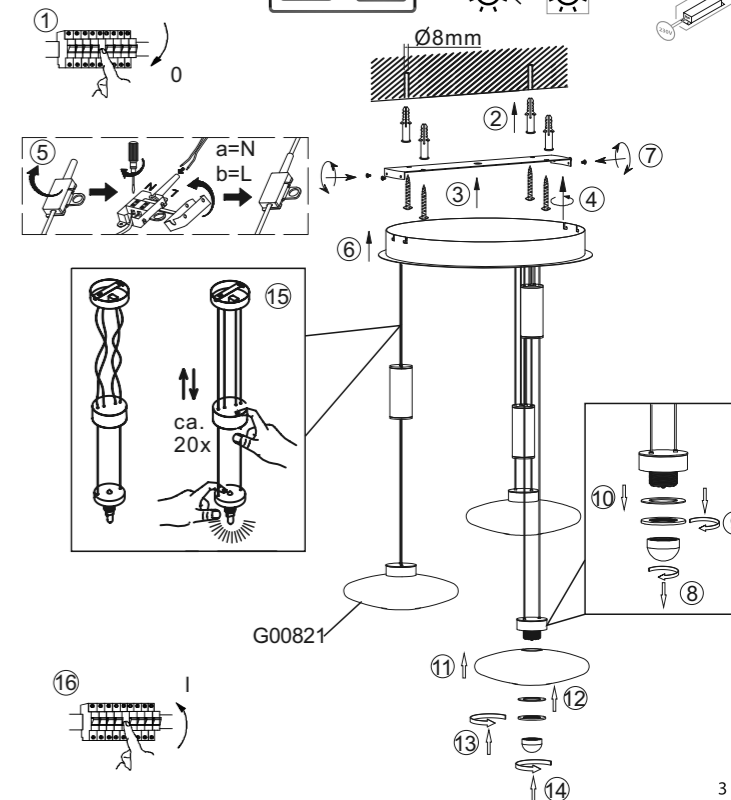
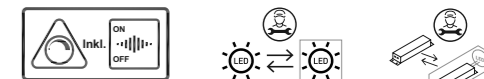

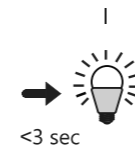
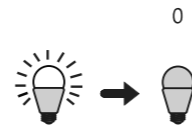
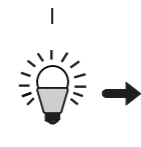
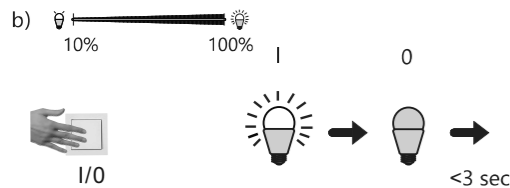

<b>DE</b>	Dimm-Funktion
<b>GB</b>	Dimmer function
<b>FR</b>	Fonction variableur
<b>BG</b>	функция на регулиране на светлинния поток
<b>CZ</b>	Funkce ztlumení
<b>DK</b>	Dæmpningsfunktion
<b>EL</b>	Λειτουργία μετριασμού φωτισμού
<b>ES</b>	Función reguladora
<b>ET</b>	Hämaduse funktsioon
<b>FI</b>	Himmennyksen toiminto
<b>HR</b>	Funkcija prigušivanja
<b>HU</b>	Fénytompító funkció
<b>IT</b>	Funzione di regolazione
<b>LT</b>	Pritemdymo funkcija
<b>LV</b>	Spilgtuma samazināšanas funkcija
<b>NL</b>	Dimfunctie
<b>NO</b>	Dimmefunksjon
<b>PL</b>	Funkcja ściemniania
<b>PT</b>	Função de regulação de intensidade da luz
<b>RO</b>	Funcie de micșorare a luminii
<b>RU</b>	функция диммирования
<b>SK</b>	funkcia stmievania
<b>SL</b>	Funkcija zatemnitve
<b>SR</b>	funkcija zatamnivanja
<b>SV</b>	Dimfunktion
<b>TR</b>	Karartma fonksiyonu

<b>DE</b>	Leuchte beginnt zu dimmen
<b>GB</b>	light starts to dim
<b>FR</b>	La lumière commence à baisser
<b>BG</b>	Лампата започва да регулира светлиннияпоток
<b>CZ</b>	Světlo se začne ztlumovat
<b>DK</b>	Lampen begynder at aftage i styrke
<b>EL</b>	Το φως αρχίζει να εξασθενεί
<b>ES</b>	La lámpara comienza a regular
<b>ET</b>	Valgus hakkab hämarduma
<b>FI</b>	Valo alkaa himmentymään
<b>HR</b>	Svjetlo se počinje prigušivati
<b>HU</b>	A lámpa fénye tompulni kezd
<b>IT</b>	La luminosità inizia a ridursi
<b>LT</b>	Šviesos pritemsta
<b>LV</b>	Lampa sāk samazināt spilgtumu
<b>NL</b>	Lamp begint te dimmen
<b>NO</b>	Lyset begynner å dimme
<b>PL</b>	Lampa zaczyna ściemniać się
<b>PT</b>	A lâmpada começa a regular a intensidade da luz
<b>RO</b>	Lampa începe să reducă lumina
<b>RU</b>	светильник плавно набирает яркость
<b>SK</b>	svietidlo sa začne stmievať
<b>SL</b>	Svetilka prične zatemnjevati
<b>SR</b>	svetilka počinje da zatamnjuje
<b>SV</b>	Lampan börjar att dimra
<b>TR</b>	Aydınlalma, kararmaya başlar

<b>DE</b>	gewünschte Helligkeit erreicht
<b>GB</b>	desired brightness attained
<b>FR</b>	atteint la luminosité souhaitée
<b>BG</b>	Достигната желаната светлост
<b>CZ</b>	Dosaženo požadovaného jasu
<b>DK</b>	Nået ønsket lysstyrke
<b>EL</b>	Επίτευξη της επιθυμητής φωτεινότητας
<b>ES</b>	se alcanza la claridad deseada
<b>ET</b>	Soovitud heledus on saavutatud
<b>FI</b>	Haluttu kirkkaus on saavutettu
<b>HR</b>	Željena svjetloća je postignuta
<b>HU</b>	A kívánt világosság elérve
<b>IT</b>	Raggiunge la luminosità desiderata
<b>LT</b>	Pasiektas norimas šviesumas
<b>LV</b>	Sasniegta nepieciešamā spilgtuma pakāpe
<b>NL</b>	Gewenste helderheid bereikt
<b>NO</b>	Lyset begynner å dimme
<b>PL</b>	Pożądzany poziom jasności został osiągnięty
<b>PT</b>	O brilho pretendido foi atingido
<b>RO</b>	Luminozitate dorită atinsă
<b>RU</b>	желаемая яркость достигнута
<b>SK</b>	dosiahnutý požadovaný jas
<b>SL</b>	dosežena želena svetlost
<b>SR</b>	postignuta željena osvetljenost
<b>SV</b>	Önskad ljusstyrka uppnådd
<b>TR</b>	İstenilen aydınlığa ulaşıldı

<b>DE</b>	Helligkeit gespeichert
<b>GB</b>	brightness level saved
<b>FR</b>	Luminosité mise en mémoire
<b>BG</b>	Светлостта запаметена
<b>CZ</b>	Jas uložen
<b>DK</b>	Lysstyrke gemt
<b>EL</b>	Εξοικονόμηση φωτεινότητας
<b>ES</b>	La claridad se almacena
<b>ET</b>	Heledus on salvestatud
<b>FI</b>	Kirkkaus on tallennettu
<b>HR</b>	Pohranjena svjetloća
<b>HU</b>	Világosság tárolva
<b>IT</b>	Luminosità salvata
<b>LT</b>	Šviesumas išsaugotas
<b>LV</b>	Spilgtuma pakāpe saglabāta
<b>NL</b>	Helderheid opgeslagen
<b>NO</b>	Lyset begynner å dimme
<b>PL</b>	Zapisano poziom jasności
<b>PT</b>	Brilho está memorizado
<b>RO</b>	Luminozitate memorată
<b>RU</b>	яркость сохранена
<b>SK</b>	jas uložený
<b>SL</b>	svetlost shranjena
<b>SR</b>	osvetljenost je memorisana
<b>SV</b>	Ljusstyrkan sparades
<b>TR</b>	Aydınlık kaydedildi