

P5734T

GB	Replacement Button
CZ	Náhradní tlačítko
SK	Náhradné tlačidlo
PL	Przycisk do dzwonka
HU	Tartalék nyomógomb
SI	Nadomestna tipka
RS HR BA ME	Rezervna tipka
DE	Ersatztaste
UA	Запасна кнопка
RO MD	Buton de rezervă
LT	Atsarginis mygtukas
LV	Rezerves poga
EE	Asendusnupp
BG	Допълнителен бутон

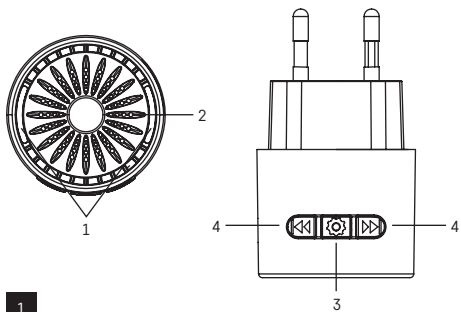

www.emos.eu



1

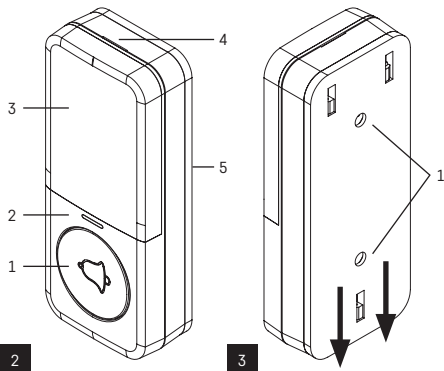

2

3

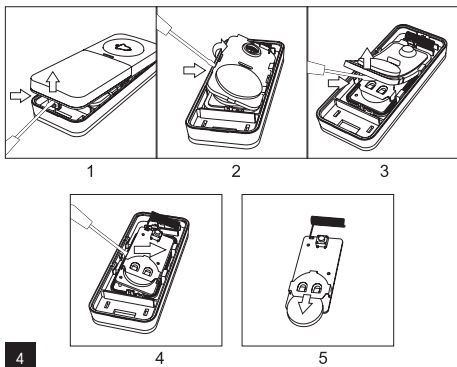

GB | Replacement Button

Designed for wireless doorbell of type P5734 or P5734B.

For proper use of the wireless doorbell, read the instruction manual thoroughly.

Technical Specifications

Transmission range: up to 150 m in an open area (can drop down to one fifth in a busy area)

Button: water resistant; enclosure rating IP56

Pairing the chime with buttons: self-learning function

Pairing capacity: maximum of 8 buttons per 1 chime

Number of ringtones: 10

Transmission frequency: 433.92 MHz, 10 mW e.r.p. max.

Chime power supply: 230 V AC/50 Hz

Button power supply: 1× 3 V battery (type CR2032, included)

Includes: double-sided adhesive tape

Chime Description (see fig. 1)

- 1 – bell LEDs
- 2 – speaker
- 3 – volume setting button
- 4 – ringtone setting button



Button Description (see fig. 2)

- 1 – ring button
- 2 – LED
- 3 – nameplate cover
- 4 – hole for opening the battery cover
- 5 – mounting pad

Installing the Button/Removing the Mounting Pad (see fig. 3)

- 1 – holes for screws

Changing the Button's Battery (see fig. 4)**Pairing the Button with the Chime**

1. Plug the chime unit into a 230 V AC/50 Hz socket.
2. Then, long-press the pairing button  on the chime for ca. 5 seconds.
3. The chime LED will light up; release the  button. The chime will switch to self-learning pairing mode which lasts for 25 seconds. During this time, press the ring button. The chime will ring and the button is now paired with the chime. This automatically ends self-learning mode.
4. To pair multiple buttons, repeat the process for each button from step 1.

Note: The chime has an internal memory where it stores the codes of the currently paired buttons for the event of a power failure. There is thus no need to pair buttons again after a power cut.

Wiping the Memory of Paired Buttons

Press and hold the pairing button  on the chime.

Plug the chime into a socket.

The LED of the chime will light up after ca. 5 seconds. Release the  button. The LED will turn off.

The memory of all paired buttons will be erased.

Installing the Doorbell Button (Transmitter)

1. Begin by pairing the button with the chime.
2. Before installation, check that the pair works reliably in the chosen spot.
3. Remove the mounting pad from the battery cover, see the fig. 3.
4. Use the double-sided adhesive tape (included) or two screws (not included) to fix the back of the mounting pad to the wall. Although the button is weather resistant, choose a location where it is protected, e.g. in a wall recess.
5. Fit the mounting pad back onto the button.
6. Press the button to ring the chime. Pressing is accompanied by LED illumination indicating the button has sent a radio signal. The chime plays the selected ringtone.

Note: The doorbell button (transmitter) can be placed on wood or brick walls without issue. However, never place the button directly onto metal objects or materials containing metal, such as plastic windows or doors that have a metal frame. In such cases, the transmitter will not work properly.

Troubleshooting

The chime does not ring:

- The chime may be out of range.
- Change the distance between the button and the chime; the range may be affected by local conditions.
- The button battery may be drained.
- Replace the battery. Make sure it has the correct polarity.
- Pair the button with the chime again.

The chime is not powered:

- Make sure the chime is properly plugged into the socket and that power is on or the fuse/circuit breaker for the branch is on.

Upkeep and Maintenance

The wireless digital doorchime is a sensitive electronic device. Therefore, it is necessary to observe the following precautions:

- The chime (receiver) is designed for indoor use in dry environments only.

- The chime must be located in an easily accessible location for ease of handling and unplugging.
- Periodically check the functioning of the doorbell button and replace the battery in a timely manner. Use only quality alkaline batteries with the prescribed parameters.
- When the doorchime is not used for a long time, remove the battery from the button.
- Do not subject the button or chime to excessive vibrations and shocks.
- Do not subject the button or chime to excessive heat and direct sunlight or moisture.
- When cleaning the chime, unplug it from the socket.
- To clean the device, use a slightly moistened cloth with a small amount of detergent; do not use aggressive cleaning agents or solvents.

This device is not intended for use by persons (including children) whose physical, sensory or mental disability or whose lack of experience or knowledge prevents them from using it safely. Such persons should be instructed in how to use the device and should be supervised by a person responsible for their safety. Children must always be supervised to ensure they do not play with the device.



Do not dispose with domestic waste. Use special collection points for sorted waste. Contact local authorities for information about collection points. If the electronic devices would be disposed on landfill, dangerous substances may reach groundwater and subsequently food chain, where it could affect human health.

Hereby, EMOS spol. s r. o. declares that the radio equipment type P5734T is in compliance with Directive 2014/53/EU. The full text of the EU declaration of conformity is available at the following internet address: <http://www.emos.eu/download>.

CZ | Náhradní tlačítko

Je určeno pro bezdrátový zvonek typu P5734, P5734B.
Pro správné použití si pečlivě prostudujte návod k použití.

Technické specifikace

Dosah vysílání: až 150 m ve volném prostoru (v zastavěném prostoru může klesnout až na pětinu)

Tlačítko: voděodolné; krytí IP56

Párování zvonku s tlačítky: funkce „self-learning“

Kapacita párování: maximálně 8 tlačítek na 1 zvonek

Počet melodií: 10

Frekvence přenosu: 433,92 MHz, 10 mW e.r.p. max.

Napájení zvonku: 230 V AC/50 Hz

Napájení tlačítka: baterie 1× 3 V (typ CR2032, součást dodávky)

Součást dodávky: oboustranná lepicí páska

Popis zvonku (viz obr. 1)

- 1 – LED diody zvonku
- 2 – reproduktor
- 3 – tlačítko nastavení hlasitosti
- 4 – tlačítko nastavení melodie

Popis tlačítka (viz obr. 2)



- 1 – tlačítko zvonění
- 2 – LED dioda
- 3 – kryt jmenovky
- 4 – otvor pro otevření bateriového krytu
- 5 – instalační podložka

Instalace tlačítka/sejmutí instalační podložky (viz obr. 3)

- 1 – otvory na šroubek

Výměna baterie v tlačítku (viz obr. 4)

Párování tlačítka se zvonkem

1. Zasuňte zvonek do zásuvky 230 V AC/50 Hz.
2. Potom na zvonku stiskněte dlouze tlačítko párování  cca na 5 sekund.
3. Rozsvítí se LED zvonku, uvolněte tlačítko . Zvonek přejde do režimu párování „self-learning“, který trvá 25 sekund. Během této doby stiskněte tlačítko zvonění, zvonek zazvoní, tlačítko je spárováno se zvonkem. Automaticky tím dojde k ukončení režimu self-learning.

4. Pro párování více tlačítek opakujte pro každé tlačítko postup od bodu 1.

Pozn.: Pro případ výpadku elektrické energie obsahuje zvonek vnitřní paměť, do které se ukládají kódy aktuálně spárovaných tlačítek. Po výpadku elektrické energie tedy není nutné znovu provádět párování.

Vymazání paměti napárovaných tlačítek

Na zvonku stiskněte a držte párovací tlačítko .

Zasuňte zvonek do sítě.

Po cca 5 sekundách se rozsvítí LED zvonku, uvolněte tlačítko , LED zhasne.

Dojde k vymazání paměti všech napárovaných tlačítek.

Instalace tlačítka zvonku (vysílače)

1. Nejprve proveďte párování tlačítka se zvonkem.
2. Před montáží vyzkoušejte, zda souprava bude na Vámi vybraném místě spolehlivě fungovat.
3. Sejměte instalační podložku z bateriového krytu, viz obr. 3.
4. Zadní část podložky připevněte na zeď oboustrannou lepicí páskou (součástí dodávky) nebo dvěma šroubky (nejsou součástí dodávky). Přestože je tlačítko odolné vůči povětrnostním vlivům, umístěte ho tak, aby bylo chráněno, např. do výklenku.
5. Nasadte zpět instalační podložku na tlačítko.
6. Stiskem tlačítka zvonku zazvoňte. Stisk je doprovázen svitem signalizační LED, která signalizuje, že tlačítko vyslalo rádiový signál. Zvonek přehraje zvolenou melodii.

Poznámka: Tlačítko zvonku (vysílač) lze bezproblémově umístit na dřevo nebo cihlové stěny. Nikdy však tlačítko neumísťujte přímo na kovové předměty nebo materiály, které kov obsahují, např. na umělohmotné konstrukce oken a dveří, které obsahují kovový rám. Vysílač by nemusel správně fungovat.

Řešení problémů

Zvonek nezvoní:

- Zvonek může být mimo daný dosah.
- Upravte vzdálenost mezi tlačítkem zvonku a domovním zvonkem, dosah může být ovlivněn místními podmínkami.
- V tlačítku zvonku může být vybitá baterie.

- Vyměňte baterii, při tom dbejte na správnou polaritu vkládané baterie.
- Provedte nové párování tlačítka se zvonkem.

Domovní zvonek nemá napájení:

- Zkontrolujte, zda je domovní zvonek správně zasunutý v síťové zásuvce nebo zda není vypnutý proud, respektive vypnut jističí prvek větve (pojistka, jistič).

Péče a údržba

Bezdrátový digitální domovní zvonek je citlivé elektronické zařízení, proto dodržujte následující opatření:

- Zvonek (přijímač) je určen jen pro vnitřní použití v suchých prostorách.
- Zvonek musí být umístěn na dobře přístupném místě pro snadnou manipulaci a odpojení.
- Občas zkontrolujte činnost tlačítka zvonku a včas vyměňte baterii. Používejte pouze kvalitní alkalickou baterii o předepsaných parametrech.
- Nepoužíváte-li zvonek delší dobu, vyjměte baterii z tlačítka zvonku.
- Nevystavujte tlačítko a zvonek nadměrným otřesům a úderům.
- Nevystavujte tlačítko a zvonek nadměrné teplotě a přímému slunečnímu svitu nebo vlhkosti.
- Při čištění domovního zvonku je nutné jej odpojit od elektrické sítě vytažením ze zásuvky.
- Pro čištění použijte jemně navlhčený hadřík s trochou saponátu, nepoužívejte agresivní čisticí prostředky nebo rozpouštědla.

Tento přístroj není určen pro používání osobami (včetně dětí), jimž fyzická, smyslová nebo mentální neschopnost či nedostatek zkušeností a znalostí zabráňuje v bezpečném používání přístroje, pokud na ně nebude dohlíženo nebo pokud nebyly instruovány ohledně použití tohoto přístroje osobou zodpovědnou za jejich bezpečnost. Je nutný dohled nad dětmi, aby se zajistilo, že si nebudou s přístrojem hrát.



Nevyhazujte elektrické spotřebiče jako netříděný komunální odpad, použijte sběrná místa tříděného odpadu. Pro aktuální informace o sběrných místech kontaktujte místní úřady. Pokud jsou elektrické spotřebiče uloženy na skládkách odpadků, nebezpeč-

né látky môžu prosakovat do podzemní vody a dostať sa do potravního reťazca a poškodzovať vaše zdraví.

Zařízení lze provozovat na základě všeobecného oprávnění č. VO-R/10/03.2021-4 v platném znění.

Tímto EMOS spol. s r. o. prohlašuje, že typ rádiového zařízení P5734T je v souladu se směrnicí 2014/53/EU. Úplné znění EU prohlášení o shodě je k dispozici na těchto internetových stránkách <http://www.emos.eu/download>.

SK | Náhradné tlačidlo

Je určené pre bezdrôtový zvonček typu P5734, P5734B.

Pre správne použitie si starostlivo preštudujte návod na použitie.

Technická špecifikácia

Dosah vysielania: až 150 m vo voľnom priestore (v zastavanom priestore môže klesnúť až na pätinu)

Tlačidlo: vodeodolné; krytie IP56

Párovanie zvončeka s tlačidlami: funkcia „self-learning“

Kapacita párovania: maximálne 8 tlačidiel na 1 zvonček

Počet melódií: 10

Frekvencia prenosu: 433,92 MHz, 10 mW e.r.p. max.

Napájanie zvončeka: 230 V AC/50 Hz

Napájanie tlačidla: batéria 1× 3 V (typ CR2032, súčasť dodávky)

Súčasť dodávky: obojstranná lepiaca páska

Popis zvončeka (viď obr. 1)

- 1 – LED diódy zvončeka
- 2 – reproduktor
- 3 – tlačidlo nastavenia hlasitosti
- 4 – tlačidlo nastavenia melódie

Popis tlačidla (viď obr. 2)



- 1 – tlačidlo zvonenia
- 2 – LED dióda
- 3 – kryt menovky
- 4 – otvor pre otvorenie batérového krytu
- 5 – inštalačná podložka

Inštalácia tlačidla/odobratie inštalačnej podložky (vid' obr. 3)

1 – otvory na skrutku

Výmena batérie v tlačidle (vid' obr. 4)

Párovanie tlačidla so zvončekom

1. Zasuňte zvonček do zásuvky 230 V AC/50 Hz.
2. Potom na zvončeku stlačte dlho tlačidlo párovania  cca na 5 sekúnd.
3. Rozsvieti sa LED zvončeku, uvoľnite tlačidlo . Zvonček prejde do režimu párovania „self-learning“, ktorý trvá 25 sekúnd. Počas tejto doby stlačte tlačidlo zvonenia, zvonček zazvoní, tlačidlo je spárované so zvončekom. Automaticky tým dôjde k ukončeniu režimu self-learning.
4. Pre párovanie viacerých tlačidiel opakujte pre každé tlačidlo postup od bodu 1.

Pozn.: Pre prípad výpadku elektrickej energie obsahuje zvonček vnútornú pamäť, do ktorej sa ukladajú kódy aktuálne spárovaných tlačidiel. Po výpadku elektrickej energie teda nie je nutné znovu prevádzať párovanie.

Vymazanie pamäte napárovaných tlačidiel

Na zvončeku stlačte a držte párovacie tlačidlo .

Zasuňte zvonček do siete.

Po cca 5 sekundách sa rozsvieti LED zvončeka, uvoľnite tlačidlo . LED zhasne.

Dôjde k vymazaniu pamäte všetkých napárovaných tlačidiel.

Inštalácia tlačidla zvončeka (vysielača)

1. Najprv vykonajte spárovanie tlačidla so zvončekom.
2. Pred montážou vyskúšajte, či súprava bude na Vami vybranom mieste spoľahlivo fungovať.
3. Odstráňte inštalačnú podložku z batériového krytu, vid' obr. 3.
4. Zadnú časť podložky pripevnite na stenu obojstrannou lepiacou páskou (súčasťou dodávky) alebo dvoma skrutkami (nie sú súčasťou dodávky). Aj keď je tlačidlo odolné voči poveternostným vplyvom, umiestnite ho tak, aby bolo chránené, napr. do výklenku.
5. Nasadte späť inštalačnú podložku na tlačidlo.

6. Stlačením tlačidla zvončeka zazvoňte. Stlačenie je sprevádzané svetom signalizačnej LED, ktorá signalizuje, že tlačidlo vyslalo rádiový signál. Zvonček prehrá zvolenú melódiu.

Poznámka: Tlačidlo zvončeka (vysielač) je možné bezproblémovo umiestniť na drevo alebo tehlové steny. Nikdy však tlačidlo neumiestňujte priamo na kovové predmety alebo materiály, ktoré kov obsahujú, napr. na umelohmotné konštrukcie okien a dverí, ktoré obsahujú kovový rám. Vysielač by nemusel správne fungovať.

Riešenie problémov

Zvonček nezvoní:

- Zvonček môže byť mimo daného dosahu.
- Upravte vzdialenosť medzi tlačidlom zvončeka a domovým zvončekom, dosah môže byť ovplyvnený miestnymi podmienkami.
- V tlačidle zvončeka môže byť vybitá batéria.
- Vymeňte batériu, pri tom dbajte na správnu polaritu vkladanej batérie.
- Vykonajte nové párovanie tlačidla so zvončekom.

Domový zvonček nemá napájanie:

- Skontrolujte, či je domový zvonček správne zasunutý v sietovej zásuvke alebo či nie je vypnutý prúd, respektíve vypnutý istič prívodu.

Starostlivosť a údržba

Bezdrôtový digitálny domový zvonček je citlivé elektronické zariadenie, preto dodržujte nasledujúce opatrenia:

- Zvonček (prijímač) je určený len na vnútorné použitie v suchých priestoroch.
- Zvonček musí byť umiestnený na dobre prístupnom mieste pre ľahkú manipuláciu a odpojenie.
- Občas skontrolujte činnosť tlačidla zvončeka a včas vymeňte batériu. Používajte iba kvalitnú alkalickú batériu s predpísanými parametrami.
- Ak nepoužívate zvonček dlhšiu dobu, vyberte batériu z tlačidla zvončeka.
- Nevystavujte tlačidlo a zvonček nadmerným otrasom a úderom.
- Nevystavujte tlačidlo a zvonček nadmernej teplote a priamemu slnečnému svitu alebo vlhkosti.

- Pri čistení domového zvončeka je nutné ho odpojiť od elektrickej siete vyťahnutím zo zásuvky.
- Na čistenie použite jemne navlhčenú handričku s trochu saponátu, nepoužívajte agresívne čistiace prostriedky alebo rozpúšťadlá.

Tento prístroj nie je určený na používanie osobami (vrátane detí), ktorým fyzická, zmyslová alebo mentálna neschopnosť, či nedostatok skúseností a znalostí zabraňuje v bezpečnom používaní prístroja, pokiaľ na ne nebude dohliadané alebo pokiaľ neboli inštruované ohľadom použitia tohto prístroja osobou zodpovednou za ich bezpečnosť. Je nutný dohľad nad deťmi, aby sa zabezpečilo, že sa nebudú s prístrojom hrať.



Nevyhadzujte elektrické spotrebiče ako netriedený komunálny odpad, použite zberné miesta triedeného odpadu. Pre aktuálne informácie o zberných miestach kontaktujte miestne úrady. Pokiaľ sú elektrické spotrebiče uložené na skládkach odpadkov, nebezpečné látky môžu presakovať do podzemnej vody a dostať sa do potravinového reťazca a poškodzovať vaše zdravie.

EMOS spol. s r. o. týmto vyhlasuje, že rádiové zariadenie typu P5734T je v súlade so smernicou 2014/53/EÚ. Úplné EÚ vyhlásenie o zhode je k dispozícii na tejto internetovej adrese: <http://www.emos.eu/download>.

PL | Przycisk do dzwonka

Jest przeznaczony do dzwonka bezprzewodowego typu P5734, P5734B.

Aby poprawnie korzystać z tego przycisku prosimy uważnie przeczytać instrukcję użytkowania.

Specyfikacja techniczna

Zasięg nadawania: do 150 m na wolnej przestrzeni (w przestrzeni wypełnionej różnymi przedmiotami może spaść nawet do jednej piątej tej odległości)

Przycisk wodoodporny; stopień ochrony IP56

Parowanie dzwonka z przyciskami: funkcja „self-learning”

Możliwość parowania: maks. 8 przycisków na 1 dzwonek

Liczba melodyjek: 10

Częstotliwość transmisji: 433,92 MHz, 10 mW ERP maks.

Zasilanie dzwonka: 230 V AC/50 Hz

Zasilanie przycisku: bateria 1× 3 V (typ CR2032, jest w komplecie)

Części kompletu: dwustronna taśma klejąca

Opis dzwonka (patrz rys. 1)

1 – diody LED dzwonka

2 – głośnik

3 – przycisk do ustawiania głośności

4 – przycisk do ustawiania melodyjki

Opis przycisku (patrz rys. 2)

1 – przycisk dzwonienia

2 – dioda LED

3 – osłona tabliczki

4 – otwór do otwierania pojemnika na baterię



5 – podstawka do instalacji

Instalacja przycisku/zdejmowanie podstawki do instalacji (patrz rys. 3)

1 – otwory do wkrętów

Wymiana baterii w przycisku (patrz rys. 4)

Parowanie przycisku z dzwonkiem

1. Dzwonek włączamy do gniazdka 230 V AC/50 Hz.
2. Potem w dzwonku naciskamy dłużej przycisk do parowania  (około 5 sekund).
3. Kiedy zaświeci się dioda LED w dzwonku, zwalniamy przycisk . Dzwonek przejdzie do trybu parowania „self-learning”, który trwa 25 sekund. W tym czasie naciskamy przycisk dzwonienia, dzwonek zadzwoni, a przycisk jest już sparowany z dzwonkiem. W ten sposób automatycznie kończy się tryb „self-learning”.
4. Aby sparować więcej przycisków powtarzamy dla każdego przycisku procedurę od punktu 1.

Uwaga: Na wypadek wyłączenia dostawy energii elektrycznej dzwonek zawiera wewnętrzną pamięć, w której są zapisywane kody aktualnie sparowanych przycisków. Po wyłączeniu dostawy energii elektrycznej nie trzeba ponownie wykonywać parowania.

Kasowanie pamięci sparowanych przycisków

W dzwonku naciskamy i przytrzymujemy przycisk do parowania . Dzwonek włączamy do gniazdka.

Po około 5 sekundach zaświeci się dioda LED w dzwonku, zwalniamy przycisk , dioda LED gaśnie.

Pamięć wszystkich sparowanych przycisków zostaje skasowana.

Instalacja przycisku dzwonka (nadajnika)

1. Najpierw wykonujemy sparowanie przycisku z dzwonkiem.
2. Przed montażem sprawdzamy, czy w wybranym miejscu ten zestaw będzie niezawodnie działać.
3. Zdejmujemy podstawkę instalacyjną z pojemnika na baterie, patrz rys. 3.
4. Tylną część tej podstawki przymocowujemy do ściany dwustronną taśmą klejącą (z kompletu) albo dwoma wkrętami (które nie są częścią zestawu). Chociaż przycisk jest odporny na wpływ warunków atmosferycznych, to jednak dobrze jest umieścić go w takim miejscu, aby był osłonięty i chroniony, na przykład w odpowiedniej wnęce.
5. Podstawkę instalacyjną zakładamy z powrotem na przycisk.
6. Naciskając przycisk dzwonka włączamy dzwonienie. Towarzyszy temu świecenie diody sygnalizacyjnej LED, która wskazuje, że przycisk nadał sygnał radiowy. Dzwonek odtwarza wybraną melodyjkę.

Uwaga: Przycisk dzwonek (nadajnik) można bez problemu umieszczać na ścianie drewnianej albo murowanej. Nie należy jednak nigdy umieszczać przycisku na przedmiotach metalowych albo materiałach, które zawierają metale, na przykład na konstrukcji okien i drzwi, które zawierają metalowe ramy. Wtedy nadajnik może przestać poprawnie działać.

Rozwiązywanie problemów

Dzwonek nie dzwoni:

- Dzwonek może się znajdować poza zasięgiem nadajnika.
- Trzeba zmienić położenie przycisku do dzwonka w stosunku do dzwonka domowego; zasięg może być też zależny od miejscowych warunków.

- W przycisku dzwonka może być rozładowana bateria.
- Wymieniamy baterię, zachowując przy tym właściwą polaryzację wkładanej baterii. Wykonujemy nowe parowanie przycisku z dzwonkiem.

Domowy dzwonek nie ma zasilania:

- Sprawdzamy, czy dzwonek domowy jest poprawnie włączony do gniazdka sieciowego albo, czy nie jest wyłączony prąd, ewentualnie nie wyłączyła ochrona danego obwodu (bezpiecznik, zabezpieczenie).

Konserwacja i czyszczenie

Bezprzewodowy cyfrowy dzwonek domowy jest delikatnym urządzeniem elektronicznym i dlatego należy w stosunku do niego przestrzegać następujących zasad:

- Dzwonek domowy (odbiornik) jest przeznaczony do umieszczenia w suchych pomieszczeniach wewnętrznych.
- Dzwonek musi być umieszczony w łatwo dostępnym miejscu umożliwiającym manipulowanie i odłączenie.
- Okresowo kontrolujemy działanie przycisku dzwonka i na czas wymieniamy baterie. Stosujemy tylko wysokiej jakości baterię alkaliczną o wymaganych parametrach.
- Jeżeli dzwonek nie będzie używany przez dłuższy czas, to należy wyjąć baterię z przycisku dzwonkowego.
- Nie należy narażać przycisku i dzwonka na nadmierne wstrząsy i uderzenia.
- Nie należy narażać przycisku i dzwonka na nadmierną temperaturę i bezpośrednie działania promieniowania słonecznego albo wilgoci.
- Przy czyszczeniu dzwonka domowego konieczne jest odłączenie go od sieci elektrycznej przez wyciągnięcie z gniazdka.
- Do czyszczenia stosujemy delikatną, lekko zwilżoną ściereczkę z odrobiną płynu do mycia, nie korzystamy z agresywnych środków do czyszczenia albo z rozpuszczalników.

To urządzenie nie jest przeznaczone do użytkowania przez osoby (w tym dzieci), którym brak predyspozycji fizycznych, umysłowych albo mentalnych oraz brak wiedzy albo doświadczenia uniemożliwia bezpieczne korzystanie z tego wyrobu, jeżeli nie jest nad nimi sprawowany nadzór albo, jeżeli nie zostały poinstruowane, co do zasad

korzystania z tego produktu przez osobę, która jest odpowiedzialna za ich bezpieczeństwo. Konieczne jest zapewnienie takiej opieki nad dziećmi, żeby nie mogły się bawić tym wyrobem.



Zgodnie z przepisami Ustawy o ZSEiE zabronione jest umieszczanie łącznie z innymi odpadami zużytego sprzętu oznakowanego symbolem przekreślonego kosza. Użytkownik, chcąc pozbyć się sprzętu elektronicznego i elektrycznego, jest zobowiązany do oddania go do punktu zbierania zużytego sprzętu. W sprzęcie nie znajdują się składniki niebezpieczne, które mają szczególnie negatywny wpływ na środowisko i zdrowie ludzi.

EMOS spol. s r. o. niniejszym oświadcza, że typ urządzenia radiowego P5734T jest zgodny z dyrektywą 2014/53/UE. Pełny tekst deklaracji zgodności UE jest dostępny pod następującym adresem internetowym: <http://www.emos.eu/download>.

HU | Tartalék nyomógomb

A P5734 és P5734B típusú vezeték nélküli csengővel használható. A helyes használathoz olvassa el figyelmesen a használati utasítást!

Műszaki jellemzők

Rádió hatótávolsága: akár 150 m szabad téren (ez épületen belül akár az ötödére is csökkenhet)

Nyomógomb: vízálló; IP56 védettség

A csengő párosítása a nyomógombokkal: „öntanuló” funkció

Párosítási kapacitás: csengőnként legfeljebb 8 nyomógomb

Dallamok száma: 10

Átviteli frekvencia: 433,92 MHz, max. 10 mW e. r. p.

Csengő tápellátása: 230 V AC/50 Hz

Nyomógomb tápellátása: 1× 3 V CR2032 típusú elem

A csomagolás része: kétoldalú ragasztószalag

A csengő leírása (l. 1. ábra)

1 – csengő LED-ek

2 – hangszóró

3 – hangerőszabályozó gomb

4 – dallamválasztó gomb

A nyomógomb leírása (l. 2. ábra)



- 1 – csengőgomb
- 2 – LED
- 3 – névtábla burkolata
- 4 – elemtároló rekesz fedele
- 5 – szerelőalátét

A nyomógomb felszerelése/a szerelőalátét levétele (l. 3. ábra)

- 1 – rögzítőnyílás

Az elem cseréje a nyomógombban (l. 4. ábra)

A nyomógomb párosítása a csengővel

1. Dugjuk be a csengőt egy 230 V AC/50 Hz konnektorba.
2. Ezután a nyomógombon nyomjuk meg hosszan (kb. 5 másodpercig) a párosítás  gombot.
3. Ha az ajtócsengő LED-je kigyullad, engedjük el a  gombot. A csengő „öntanuló” párosítási üzemmódba lép, amely kb. 25 másodpercig tart. Ez idő alatt nyomjuk meg a csengő nyomógombot, és ha a csengő megszólal, megtörtént a gomb párosítása a csengővel. Ezzel automatikusan lezárul az öntanuló üzemmód.
4. Több gomb párosításához ismételjük meg a lépéseket az 1. lépéstől kezdve az egyes gombokkal.

Megj.: Áramszünet esetén a csengő belső memóriában tárolja az éppen párosított gombok kódjait. Ezért áramkimaradás után nem szükséges a párosítást újra elvégezni.

A párosított nyomógombok törlése a memóriából

A nyomógombon nyomjuk hosszan a párosítás gombot .

Dugjuk be a csengőt a konnektorba.

Kb. 5 másodperc múlva a csengő LED-je kigyullad, engedjük el a  gombot, a LED kialszik.

A párosított nyomógombok memóriája törlődött.

A csengő nyomógomb (adó) felszerelése

1. Először végezzük el a nyomógomb párosítását a csengővel.
2. A felszerelés előtt ellenőrizzük, hogy a rendszer megbízhatóan működik-e a kiválasztott helyen.
3. Távolítsuk el a szerelő alátétet az elemtartó fedeléről, l. 3. ábra.

4. A szerelő alátét hátulját rögzítsük a falra kétoldalas ragasztószalaggal (tartozék) vagy két csavarral (nem tartozék). Bár a gomb időjárásálló, helyezzük el úgy, hogy védve legyen az időjárás viszontagságaitól, pl. egy falmélyedésbe.
5. Helyezzük fel ismét a szerelő alátétre a gombot.
6. A nyomógomb lenyomásával csengessünk. A gomb megnyomását a visszajelző LED nyugtázza, amely azt jelzi, hogy a gomb rádiójelet bocsátott ki. A csengő lejátssza a választott dallamot.

Megjegyzés: A nyomógomb (adó) könnyen felszerelhető fa vagy téglafalra. Sose szereljük azonban a gombot közvetlenül fémtárgyakra vagy fémet tartalmazó anyagokra, például fémkeretes műanyag nyílászárókra! Előfordulhat, hogy az adó nem fog megfelelően működni.

Hibaelhárítás

Nem szólal meg a csengő:

- Előfordulhat, hogy a csengő a hatótávolságon kívül esik.
- Módosítsuk a nyomógomb és a csengő közötti távolságot, a hatótávolságot befolyásolhatják a helyszíni körülmények.
- A csengőben lemerülhetett az elem.
- Cseréljünk elemet, ügyelve a megfelelő polarításra.
- Végezzük el újra a nyomógomb párosítását a csengővel.

A kapucsengő tápellátása nem biztosított:

- Ellenőrizzük, hogy a csengő megfelelően van-e bedugva a konnektorba, vagy hogy az áramellátás vagy az adott kör biztonsági eleme (biztosíték, kis megszakító) nincs-e megszakítva.

Gondozás és karbantartás

A vezeték nélküli digitális csengő érzékeny elektronikus eszköz, ezért tartsuk be az alábbi óvintézkedéseket:

- A csengő (vevő) száraz, beltéri helyiségekben való használatra szolgál.
- A csengőt tegyük könnyen hozzáférhető helyre a könnyű kezelhetőség és kikapcsolhatóság érdekében.
- Időnként ellenőrizzük a nyomógomb működését és időben cseréljünk elemet. Csak a megadott paraméterekkel rendelkező minőségi alkáli elemeket használjunk.

- Ha hosszabb ideig nem használjuk a csengőt, vegyük ki az elemet a nyomógombból.
- Ne tegyük ki a nyomógombot és a csengőt erőteljes ütéseknek és külső behatásoknak!
- Ne tegyük ki a nyomógombot és a csengőt túlzott hőnek, közvetlen napfénynek vagy nedvességnek!
- A csengőt tisztítása közben az aljzatból kihúзва le kell választani a hálózatról.
- Tisztításhoz használjunk enyhén nedves ruhát kevés tisztítószerral, ne használjunk agresszív tisztító- vagy oldószereket.

A készüléket nem használhatják felügyelet vagy a biztonságukért felelős személyektől kapott megfelelő tájékoztatás nélkül korlátozott fizikai, érzékszervi vagy értelmi képességű vagy tapasztalatlan személyek (beleértve a gyerekeket), akik nem képesek a készülék biztonságos használatára! Gondoskodjunk a gyerekek felügyeletéről, hogy ne játszhassanak a készülékkel!



Az elektromos készülékeket ne dobja a vegyes háztartási hulladék közé, használja a szelektív hulladékgyűjtő helyeket.

A gyűjtőhelyekre vonatkozó aktuális információkért forduljon a helyi hivatalokhoz. Ha az elektromos készülékek a hulladéktárolókba kerülnek, veszélyes anyagok szivároghatnak a talajvízbe, melyek így bejuthatnak a táplálékláncba és veszélyeztethetik az Ön egészségét és kényelmét.

EMOS spol. s r. o. igazolja, hogy a P5734T típusú rádióberendezés megfelel a 2014/53/EU irányelvnek. Az EU-megfelelőség nyilatkozat teljes szövege elérhető a következő internetes címen: <http://www.emos.eu/download>.

SI | Nadomestna tipka

Namenjena za brežični zvonec tipa P5734, P5734B.

Za pravilno uporabo brežičnega zvonca pozorno preberite navodila za uporabo.

Tehnična specifikacija

Doseg oddajanja: do 150 m na prostem (v pozidanem prostoru lahko pade vse na petino)

Tipka: vodoodporna; zaščita IP56
Združevanje zvonca s tipkami: funkcija „self-learning“
Zmogljivost združevanja: največ 8 tipk na 1 zvonec
Število melodij: 10
Frekvenca prenosa: 433,92 MHz, 10 mW e.r.p. max.
Napajanje zvonca: 230 V AC/50 Hz
Napajanje tipke: baterija 1× 3 V (tip CR2032, priložena)
Del seta: obojestranski lepilni trak

Opis zvonca (glej sliko 1)

- 1 – LED diode zvonca
- 2 – zvočnik
- 3 – tipka za nastavitev glasnosti
- 4 – tipka za nastavitev melodije

Opis tipke (glej sliko 2)



- 1 – tipka zvonjenje
- 2 – LED dioda
- 3 – pokrov tablice z imenom
- 4 – odprtina za odprtje prostora za baterije
- 5 – podložka za namestitev

Namestitev tipke/snetje podložke za namestitev (glej sliko 3)

- 1 – odprtini za vijak

Zamenjava baterije v tipki (glej sliko 4)

Združevanje tipke z zvoncem

1. Zvonec stavite v vtičnico 230 V AC/50 Hz.
2. Nato na zvoncu pritisnite za ca. 5 sekund na tipko za povezovanje .
3. LED na zvoncu se prižge, tipko  sprostite. Zvonec se preklopi v način povezovanja „self-learning“, ki traja 25 sekund. V tem času pritisnite na tipko za zvonjenje, zvonec zazvoni, tipka je povezana z zvoncem. Način self-learning se samodejno konča.
4. Za povezovanje več tipk za vsako tipko postopek od točke 1 ponovite.

Opomba: V primeru izpada električne energije ima zvonec notranji spomin, v katerem so shranjene kode trenutno povezanih tipk. Po izpadu električne energije ga torej ni treba ponovno povezovati.

Izbris spomina povezanih tipk

Na zvoncu pritisnite in držite povezovalno tipko .

Zvonec vstavite v vtičnico.

Po ca. 5 sekundah se prižge LED zvonca, sprostite tipko , LED ugasne. Pride do izbrisa pomnilnika vseh povezanih tipk.

Namestitev tipke zvonca (oddajnika)

1. Tipko najprej povežite z zvoncem.
2. Pred montažo preverite, ali bo set na mestu, ki ste ga izbrali, zanesljivo deloval.
3. S pokrova za baterije snemite podložko za namestitev, glej sliko 3.
4. Zadnji del pokrova pritrdite na steno z obojestranskim lepilnim trakom (priložen) ali z dvema vijakoma (nista priložena). Čeprav je tipka odporna proti vremenskim vplivom, namestite jo tako, da je zaščiten, npr.: v nišo.
5. Podložko za namestitev namestite na tipko.
6. S pritiskom na tipko zvonca pozvonite. Pritisk spremlja sij signalizacijske LED, ki signalizira, da je tipka oddala radijski signal. Zvonec predvaja izbrano melodijo.

Opomba: Tipko (oddajnik) lahko brez težav namestite na les ali opečno steno. Tipke nikoli ne nameščajte neposredno na kovinske predmete ali materiale, ki vsebujejo kovine, npr. na plastične konstrukcije oken in vrat, ki vsebujejo kovinski okvir. V nasprotnem primeru ni zagotovljeno pravilno delovanje oddajnika.

Reševanje težav

Zvonec ne zvoní:

- Zvonec je lahko izven danega dosega.
- Prilagodite razdaljo med tipko zvonca in hišnim zvoncem, na doseg lahko vplivajo lokalni pogoji.
- V tipki zvonca je lahko izpraznjena baterija.
- Zamenjajte baterijo in pazite na pravilno polarnost vložene baterije.
- Izvedite novo povezovanje tipke z zvoncem.

Hišni zvonec nima napajanja:

- Preverite, ali je hišni zvonec pravilno vstavljen v omrežno vtičnico ali če ni izklopljen tok oziroma izklopljen varnostni element napeljava (varovalka, stikalo).

Skrb in vzdrževanje

Brezžični digitalni hišni zvonec je občutljiva elektronska naprava, zato je treba upoštevati naslednje ukrepe:

- Zvonec (sprejemnik) je namenjen le za notranjo uporabo v suhih prostorih.
- Zvonec mora biti nameščen na dobro dostopnem mestu za enostavno rokovanje in izključitev.
- Občasno preverite delovanje tipke zvonca in baterije pravočasno zamenjajte. Uporabljajte le kakovostne alkalne baterije s predpisanimi parametri.
- Če zvonca dlje časa ne uporabljate, baterije iz tipke zvonca odstranite.
- Tipke in zvonca ne izpostavljajte prekomernim tresljajem in sunkom.
- Tipke in zvonca ne izpostavljajte prekomerni temperaturi in neposrednemu sončnemu sevanju ali vlagi.
- Pri čiščenju hišnega zvonca je treba ga izključiti iz električnega omrežja z odstranitvijo iz vtičnice.
- Za čiščenje uporabite rahlo navlaženo krpo z majhno količino čistilnega sredstva, ne uporabljajte agresivnih čistilnih sredstev ali topil.

Naprave ne smejo uporabljati osebe (vključno otrok), ki jih fizična, čutna ali mentalna nesposobnost ali pomanjkanje izkušenj, in znanj ovirajo pri varni uporabi naprave, če pri tem ne bodo nadzorovane, ali če jih o uporabi naprave ni poučila oseba, ki je odgovorna za njihovo varnost. Nujen je nadzor nad otroki, da bo zagotovljeno, da se ne bodo z napravo igrali.



Električnih naprav ne odlagajte med mešane komunalne odpadke, uporabljajte zbirna mesta ločenih odpadkov. Za aktualne informacije o zbirnih mestih se obrnite na krajevne urade. Če so električne naprave odložene na odlagališčih odpadkov, lahko nevarne snovi pronikajo v podtalnico, pridejo v prehransko verigo in škodijo vašemu zdravju.

EMOS spol. s r. o. potrjuje, da je tip radijske opreme P5734T skladen z Direktivo 2014/53/EU. Celotno besedilo izjave EU o skladnosti je na voljo na naslednjem spletnem naslovu: <http://www.emos.eu/download>.

RS|HR|BA|ME | Rezervna tipka

Dizajniran za bežično kućno zvono tipa P5734 ili P5734B.
Za pravilno korištenje bežičnog kućnog zvona pažljivo pročitajte priručnik za upotrebu.

Tehničke specifikacije

Domet prijenosa: do 150 m na otvorenome (u gusto naseljenom području može biti i petina navedenoga)

Gumb: vodonepropusno; klasifikacija kućišta IP56

Uparivanje zvona s gumbima: funkcija automatskog učenja

Kapacitet uparivanja: najviše 8 gumbi po 1 zvonu

Broj melodija zvona: 10

Frekvencija prijenosa: 433,92 MHz, 10 mW e.r.p. maks.

Napajanje zvona: izmjenična električna struja 230 V/50 Hz

Napajanje gumba: 1 baterija od 3 V (tipa CR2032, priloženo)

Obuhvaća: obostrano ljepljiva traka

Opis zvona (pogledajte sl. 1)

- 1 – LED lampice zvona
- 2 – Zvučnik
- 3 – Gumb za podešavanje glasnoće
- 4 – Gumb za podešavanje melodije zvona

Opis gumba (pogledajte sl. 2)

- 1 – Gumb zvona
- 2 – LED
- 3 – Poklopac nazivne pločice
- 4 – Otvor za otvaranje baterijskog poklopca
- 5 – Ugradbena podloga

Postavljanje gumba/Uklanjanje ugradbene podloge (pogledajte sl. 3)

- 1 – Otvori za vijke

Zamjena gumb baterie (pogledajte sl. 4)

Uparivanje gumba sa zvonom

1. Priključite zvono u utičnicu izmjenične struje od 230 V/50 Hz.
2. Zatim dugačkim pritiskom pritisnite gumb za uparivanje  na zvonu otprilike 5 sekundi.

3. Uključuje se LED lampica zvona; otpustite gumb . Zvono se prebacuje u način rada automatskog uparivanja koji traje 25 sekundi. Za to vrijeme pritisnite gumb zvona. Zvono će se oglasiti, a gumb je sada uparen sa zvonom. Time se automatski završava način automatskog učenja.
4. Za uparivanje više gumbi, ponovite postupak od koraka 1 za svaki gumb.

Napomena: Zvono ima unutarnju memoriju u koju sprema kodove trenutno uparenih gumba u slučaju nestanka struje. Stoga nema potrebe za ponovnim uparivanjem gumba nakon nestanka struje.

Brisanje memorije uparenih gumba

Pritisnite i držite gumb za uparivanje  na zvonu.

Priključite zvonu u utičnicu.

Uključuje se LED lampica zvona nakon otprilike 5 sekundi. Otpustite gumb . LED lampica će se isključiti.

Briše se memorija svih uparenih gumba.

Postavljanje gumba zvona (odašiljač)

1. Počnite tako što ćete upariti gumb sa zvonom.
2. Prije postavljanja provjerite radi li uparivanje pouzdano na odabranom mjestu.
3. Uklonite ugradbenu podlogu s baterijskog poklopca, pogledajte sl. 3.
4. Upotrijebite obostrano ljepljivu traku (isporučeno) ili dva vijka (nije isporučeno) da pričvrstite stražnju stranu ugradbene podloge na zid. Premda je gumb otporan na vremenske uvjete, odaberite mjesto na kojemu će biti zaštićen, npr. u udubini zida.
5. Vratite ugradbenu podlogu na gumb.
6. Pritisnite gumb za zvonjenje zvona. Na pritisak se aktivira LED lampica koja označava da je gumb poslalo radijski signal. Zvono reproducira odabranu melodiju zvona.

Napomena: Gumb zvona (odašiljač) može se bez problema postaviti na zidove od drveta ili cigle. Međutim, nikada ne postavljajte gumb izravno na metalne predmete ili materijale koji uključuju metal, poput plastičnih prozora ili vrata s metalnim okvirom. U takvim slučajevima odašiljač neće pravilno raditi.

Rješavanje poteškoća

Zvono ne zvoni:

- Zvono je možda izvan dometa.
- Promijenite udaljenost između gumba i zvona; na domet mogu utjecati lokalni uvjeti.
- Gumb baterija može biti istrošena.
- Zamijenite bateriju. Pripazite na točan polaritet.
- Ponovno uparite gumb i zvono.

Zvono nije uključeno:

- Uvjerite se da je zvono pravilno priključeno u utičnicu, napajanje uključeno ili osigurač/strujni krug naponske grane uključen.

Servis i održavanje

Bežično digitalno zvono osjetljiv je elektronički uređaj. Stoga je potrebno pridržavati se ovih mjera opreza:

- Zvono (prijamnik) dizajnirano je samo za upotrebu u zatvorenom prostoru i u suhim okruženjima.
- Zvono se mora postaviti na lako dostupno mjesto radi jednostavnog rukovanja i isključivanja.
- S vremena na vrijeme provjerite funkcioniranje gumba zvona i na vrijeme zamijeniti baterije. Koristite samo kvalitetne alkalne baterije propisanih parametara.
- Kad se zvono je koristi duže vrijeme, izvadite bateriju iz gumba.
- Ne izlažite gumb ili zvono pretjeranim vibracijama i udarcima.
- Ne izlažite gumb ili zvono prekomjernoj toploti i direktnoj sunčevoj svjetlosti ili vlazi.
- Prilikom čišćenja zvona, isključite ga iz utičnice.
- Za čišćenje uređaja koristite blago navlaženu krpu s malo deterdženta; ne upotrebljavajte agresivna sredstva za čišćenje ili otapala.

Nije predviđeno da ovaj uređaj upotrebljavaju osobe (uključujući djecu) smanjenih fizičkih, osjetilnih ili mentalnih sposobnosti koje nemaju iskustva i znanja za njihovu sigurnu upotrebu. Takve osobe treba podučiti kako koristiti uređaj i treba ih nadzirati osoba zadužena za njihovu sigurnost. Djeca se uvijek moraju nadzirati kako bi se osiguralo da se ne igraju s uređajem.



Ne bacajte električne uređaje kao nerazvrstani komunalni otpad, koristite centre za sakupljanje razvrstanog otpada. Za aktualne informacije o centrima za sakupljanje otpada kontaktirajte lokalne vlasti. Ako se električni uređaji odlože na deponije otpada, opasne materije mogu prodrijeti u podzemne vode i ući u lanac ishrane i oštetiti vaše zdravlje.

EMOS spol. s r. o. ovime izjavljuje da je radijska oprema tipa P5734T u skladu s Direktivom 2014/53/EU. Cjeloviti tekst EU izjave o sukladnosti dostupan je na sljedećoj internetskoj adresi: <http://www.emos.eu/download>.

DE | Ersatztaste

Bestimmt für drahtlose Klingeln vom Typ P5734, P5734B.
Zur korrekten Verwendung lesen Sie sorgfältig die Bedienungsanleitung.

Technische Spezifikation

Sendereichweite: bis zu 150 m im freien Gelände (im Innenbereich kann sich diese bis auf ein Fünftel verringern)

Drücker: wasserdicht; Schutzart IP56

Paarung der Klingel mit den Drückern: "Self-learning"-Funktion

Kapazität für die Paarung: maximal 8 Drücker mit 1 Klingel

Anzahl der Melodien: 10

Übertragungsfrequenz: 433,92 MHz, effektive Strahlungsleistung e.r.p. max. 10 mW

Stromversorgung der Klingel: 230 V AC/50 Hz

Stromversorgung des Drückers: Batterie 1× 3 V (Typ CR2032, im Lieferumfang enthalten)

Im Lieferumfang enthalten: doppelseitiges Klebeband

Beschreibung der Klingel (siehe Abb. 1)

- 1 – LED Dioden der Klingel
- 2 – Lautsprecher
- 3 – Taste zum Einstellen der Lautstärke
- 4 – Taste zum Einstellen der Melodie

Beschreibung des Drückers (siehe Abb. 2)



- 1 – Klingeltaste
- 2 – LED Diode
- 3 – Namensschild-Abdeckung
- 4 – Öffnung zum Öffnen des Batteriefachs
- 5 – Montageauflage

Installation des Drückers/Abnehmen der Montageauflage (siehe Abb. 3)

- 1 – Löcher für Schrauben

Batteriewechsel im Drucker (siehe Abb. 4)

Verbindung des Drückers mit der Klingel

1. Stecken Sie die Klingel in eine Steckdose 230 V AC/50 Hz ein.
2. Halten Sie danach an der Klingel lange – für ca. 5 Sekunden – die Verbindungstaste  gedrückt.
3. Wenn die LED der Klingel aufleuchtet, lassen Sie die Taste  los. Die Klingel schaltet automatisch in den „Self-learning“-Verbindungsmodus um, der ungefähr 25 Sekunden andauert. Halten Sie während dieser Zeit den Klingelknopf gedrückt, die Klingel klingelt, der Drucker ist mit der Klingel verbunden. Damit wird der „Self-learning“-Modus automatisch beendet.
4. Um mehrere Drucker zu verbinden, wiederholen Sie für jeden Drucker die Vorgehensweise ab Punkt 1.

Anmerkung: Für den Fall eines Stromausfalls verfügt die Klingel über einen internen Speicher, in dem die Codes der aktuell verbundenen Drucker gespeichert werden. Nach einem Stromausfall muss somit keine neue Verbindung erfolgen.

Löschen des Speichers der verbundenen Drucker

Betätigen Sie auf der Klingel die Verbindungstaste  und halten Sie diese gedrückt.

Schließen Sie die Klingel ans Stromnetz an, indem Sie diese in die Steckdose stecken.

Wenn nach ca. 5 Sekunden die LED der Klingel aufleuchtet, lassen Sie die Taste  los, die LED erlischt.

Der Speicher aller verbundenen Drucker wird gelöscht.

Installation des Klingeldrückers (des Senders)

1. Verbinden Sie zuerst den Drücker mit der Klingel.
2. Überprüfen Sie vor der Montage, ob das Set an dem von Ihnen ausgewählten Ort zuverlässig funktioniert.
3. Entfernen Sie die Montageauflage von der Batterieabdeckung, siehe Abb. 3.
4. Befestigen Sie den Rückteil der Auflage mit einem doppelseitigen Klebeband (im Lieferumfang enthalten) oder mit zwei Schrauben (nicht im Lieferumfang enthalten) an der Wand. Auch wenn der Drücker beständig gegenüber Witterungseinflüssen ist, positionieren Sie diesen so, dass der geschützt ist – z. B. in einer Nische.
5. Setzen Sie den Drücker wieder auf die Montageauflage auf.
6. Durch Betätigen des Drückers klingelt die Klingel. Dabei leuchtet die LED-Anzeige auf. Durch diese wird angezeigt, dass der Drücker das Funksignal gesendet hat. Von der Klingel wird die gewählte Melodie wiedergegeben.

Anmerkung: Der Klingeldrücker (Sender) kann problemlos an Holz oder Ziegelwänden angebracht werden. Den Drücker jedoch nie direkt an Metallgegenständen oder metallhaltigen Werkstoffen, z. B. an Kunststofffenstern und Türkonstruktionen, die einen Metallrahmen enthalten, anbringen. Der Sender könnte nicht richtig funktionieren.

Problemlösungen

Die Klingel klingelt nicht:

- Die Klingel kann außer Reichweite sein.
- Passen Sie den Abstand zwischen dem Drücker der Klingel und der Klingel entsprechend an, die Reichweite kann durch die örtlichen Gegebenheiten beeinträchtigt sein.
- Die Batterie im Klingeldrücker kann leer sein.
- Tauschen Sie die Batterie aus, achten Sie dabei auf die richtige Polarität der eingelegten Batterie.
- Verbinden Sie den Drücker erneut mit der Klingel.

Die Türklingel hat keine Einspeisung:

- Überprüfen Sie, dass die Türklingel richtig in der Steckdose steckt bzw. dass der Strom bzw. die Stromkreis-Schutzeinrichtung nicht ausgeschaltet ist (Sicherung, Schutzschalter).

Pflege und Instandhaltung

Die drahtlose digitale Türklingel ist ein empfindliches elektronisches Gerät, deshalb sollten Sie die folgenden Maßnahmen beachten:

- Die Klingel (Empfänger) ist nur für den Einsatz im trockenen Innenbereich bestimmt.
- Die Klingel muss an einem gut zugänglichen Ort zur einfachen Handhabung und Abschaltung angebracht werden.
- Überprüfen Sie von Zeit zu Zeit die Funktion des Klingeldrückers und wechseln Sie rechtzeitig die Batterie aus. Verwenden Sie nur hochwertige Alkalibatterien mit den vorgeschriebenen Parametern.
- Wird die Klingel über einen längeren Zeitraum nicht verwendet, nehmen Sie die Batterie aus dem Klingeldrücker.
- Drücker und Klingel keinen übermäßigen Erschütterungen und Stößen aussetzen.
- Drücker und Klingel keinen übermäßigen Temperaturen und direkter Sonneneinstrahlung oder Feuchtigkeit aussetzen.
- Während der Reinigung muss die Türklingel durch Ausziehen aus der Steckdose vom Stromnetz abgeschaltet werden.
- Zur Reinigung einen leicht befeuchteten Lappen mit ein wenig Reinigungsmittel benutzen, keine aggressive oder Lösungsmittel verwenden.

Dieses Gerät ist nicht zur Verwendung durch Personen vorgesehen (Kinder eingeschlossen), die verminderte körperliche, sensorische oder geistige Fähigkeiten haben oder nicht über ausreichende Erfahrung und Kenntnisse verfügen, außer sie haben von einer Person, die für ihre Sicherheit verantwortlich ist, Anweisungen für den Gebrauch des Geräts erhalten oder werden von dieser beaufsichtigt. Kinder müssen beaufsichtigt werden, um sicherzustellen, dass sie nicht mit dem Gerät spielen.



Die Elektroverbraucher nicht als unsortierter Kommunalabfall entsorgen, Sammelstellen für sortierten Abfall bzw. Müll benutzen. Setzen Sie sich wegen aktuellen Informationen über die jeweiligen Sammelstellen mit örtlichen Behörden in Verbindung. Wenn Elektroverbraucher auf üblichen Mülldeponien gelagert werden, können Gefahrstoffe ins Grundwasser einsickern und in den Lebensmittelumlauf gelangen, Ihre Gesundheit beschädigen und Ihre Gemütlichkeit verderben.

Hiermit erklärt, EMOS spol. s r. o. dass der Funkanlagentyp P5734T der Richtlinie 2014/53/EU entspricht. Der vollständige Text der EU-Konformitätserklärung ist unter der folgenden Internetadresse verfügbar: <http://www.emos.eu/download>.

UA | Запасна кнопка

Вона призначена для бездротового дверного дзвоника типу P5734, P5734B.

Уважно прочитайте інструкцію з експлуатації для правильного використання.

Технічні характеристики

Досяжність передачі: до 150 м у вільному просторі (у населених пунктах може знизитися до п'ятої частини)

Кнопка: водостійка; захист IP56

Сполучення дзвоника з кнопками: функція „self-learning”

Кількість сполучень: максимум 8 кнопок на дзвоник

Кількість мелодій: 10

Частота передачі: 433,92 МГц, 10 мВт е.р. макс.

Джерело живлення дзвоника: 230 В змінного струму/50 Гц

Джерело живлення кнопки: батарейка 1× 3 В (тип CR2032, входить у комплект)

В комплект входить: двостороння клейка стрічка

Опис дзвоника (див. рис. 1)

- 1 – світлодіоди звоника
- 2 – динамік
- 3 – кнопка гучності
- 4 – кнопка налаштування мелодії

Опис кнопки (див. рис. 2)



- 1 – кнопка для дзвінка
- 2 – світлодіод
- 3 – кришка щитка
- 4 – отвір для відкриття батарейного відсіку
- 5 – монтажна пластина

Установка кнопки/зняття монтажної пластини (див. рис. 3)

1 – отвори для гвинтів

Заміна батарейки в кнопці (див. рис. 4)

Сполучення кнопки зі дзвоником

1. Вставте дзвоник у розетку 230 В змінного струму/50 Гц.
2. Потім натисніть і притримайте кнопку сполучення на дверному дзвоніку  приблизно 5 секунд.
3. Розсвітиться світлодіод дзвоника, відпустіть кнопку . Дзвоник перемикається в режим сполучення „self-learning”, який триває 25 секунд. Протягом цього часу натисніть на кнопку дзвінка, пролунає дзвінок, кнопка є сполучена з дзвоником. Це автоматично завершить режим self-learning.
4. Для сполучення кількох кнопок, повторіть для кожної кнопки кроки від пункту 1.

Примітка: у разі відключення електроенергії дзвоник містить внутрішню пам'ять, в якій зберігаються коди кнопок, які в даний момент сполучені. Тому після відключення електроенергії не потрібно повторне сполучення.

Анулювання пам'яті сполучених кнопок

Натисніть і притримайте кнопку сполучення на дверному дзвоніку .

Вставте дзвоник у мережу.

Приблизно через 5 секунд розсвітиться світлодіод на дзвоніку, відпустіть кнопку , світлодіод згасне.

Відбудеться анулювання пам'ять усіх сполучених кнопок.

Установка кнопки дзвоника (передавача)

1. Спочатку сполучіть кнопку з дзвоником.
2. Перед установкою перевірте, чи буде комплект надійно працювати у вибраному вами місці.
3. Зніміть монтажну пластинку з кришки батарейного відсіку, див. рис. 3.
4. Закріпіть задню частину пластинки до стіни за допомогою двосторонньої клейкої стрічки (входить у комплект) або двома гвинтами (не входять у комплект). Хоча кнопка стійка до атмосферних впливів, помістіть її так, щоб вона була захищеною, наприклад, у ніші.

5. Встановіть монтажну пластинку на кнопку.
6. Натисніть кнопку дзвоника для дзвоніння. Натискання супроводжується сигнальним світлодіодом, який свідчить про те, що кнопка надіслала радіосигнал. Дзвоник відтворить обрану мелодію.

Примітка: Кнопку дверного дзвоника (передавач) можна легко розмістити на дерев'яних або цегляних стінах. Однак ніколи не поміщайте кнопку безпосередньо на металеві предмети або матеріали, що містять метал, наприклад пластикові вікна та дверні конструкції з металевою рамою. Передавач може не працювати належним чином

Вирішення проблеми

Дзвоник не дзвонить:

- Дзвоник може знаходитись поза зоною дії.
- Відрегулюйте відстань між кнопкою дверного дзвоника та дзвоником, на досяжність можуть впливати місцеві умови.
- В кнопці дзвінка може бути розряджена батарейка.
- Замініть батарейку, дотримуючись правильної полярності вставленої батарейки.
- Знову сполучіть кнопку з дзвоником.

Дверний дзвоник не має живлення:

- Перевірте, чи правильно вставлений дверний дзвінок у розетку або чи не вимкнений електричний струм, або чи вимкнений захисний елемент відгалуження (запобіжник, автоматичний вимикач).

Догляд та обслуговування

Бездротовий цифровий дверний дзвоник є чутливим електронним пристроєм, тому дотримуйтесь таких запобіжних заходів:

- Дзвоник (приймач) призначений лише для використання в сухих внутрішніх просторах.
- Дзвінок має бути розміщений у добре доступному місці для зручності маніпуляції та від'єднання.
- Час від часу перевіряйте роботу кнопки дверного дзвоника та вчасно замінійте батарейки. Використовуйте тільки якісний лужний батарейки із зазначеними параметрами.

- Якщо дзвоником довший час не користуєтеся, вийміть батарею із кнопки дзвоника.
- Не піддавайте кнопку та дзвоник сильному трясінню чи ударам.
- Не піддавайте кнопку та дзвоник впливу надмірного тепла, прямих сонячних променів чи вологості.
- Під час чищення дверного дзвоника його необхідно від'єднати від електромережі, витягнувши з розетки.
- Для чищення використовуйте злегка вологу тканину з невеликою кількістю миючого засобу, не використовуйте агресивні мийні засоби або розчинники.

Цей пристрій не призначений для користування особам (включно дітей), для котрих фізична, почуттєва чи розумова нездібність, чи не достаток досвіду та знань забороняє ним безпечно користуватися, якщо така особа не буде під доглядом, чи якщо не була проведена для неї інструктаж відносно користування споживачем відповідною особою, котра відповідає за її безпечність. Необхідно дивитися за дітьми та забезпечити, щоб з пристроєм не гралися.



Не викидуйте електричні пристрої як несортвані комунальні відходи, користуйтеся місцями збору комунальних відходів.

■ За актуальною інформацією про місця збору звертайтеся до установ за місцем проживання. Якщо електричні пристрої розміщені на місцях з відходами, то небезпечні речовини можуть проникати до підземних вод і дістатись до харчового обігу та пошкоджувати ваше здоров'я.

Цим підприємство EMOS spol. s r. o. проголошує, що тип радіобладнання P5734T відповідає Директивам 2014/53/EU. Повний текст ЄС проголошення про відповідність можна знайти на цьому сайті <http://www.emos.eu/download>.

RO|MD | Buton de rezervă

Este destinat pentru sonerii de tipul P5734, P5734B.
Pentru utilizare corectă citiți cu atenție manualul de utilizare.

Specificații tehnice

Raza de acțiune: până la 150 m în teren deschis (în teren construit poate să scadă până la o cincime)

Buton: antiacvatic; protecție IP56
Asocierea soneriei cu butoane: funcția „self-learning”
Capacitatea de asociere: maxim 8 butoane pe 1 sonerie
Număr melodii: 10
Frecvența de transmisie: 433,92 MHz, 10 mW e.r.p. max.
Alimentarea soneriei: 230 V AC/50 Hz
Alimentarea butonului: baterie 1× 3 V (tip CR2032, inclusă în pachet)
Pachetul include: bandă dublu-adezivă

Descrierea butonului (vezi fig. 1)

- 1 – LED dioda soneriei
- 2 – difuzor
- 3 – butonul reglării volumului
- 4 – butonul setării melodiei

Descrierea butonului (vezi fig. 2)



- 1 – buton de apel
- 2 – dioda LED
- 3 – capacul etichetei
- 4 – orificiu pentru deschiderea capacului bateriilor
- 5 – suport de instalare

Instalarea butonului/îndepărtarea suportului de instalare (vezi fig. 3)

- 1 – orificii pentru șuruburi

Înlocuirea bateriei în buton (vezi fig. 4)

Asocierea butonului cu soneria

1. Introduceți soneria în priză de 230 V AC/50 Hz.
2. Apoi pe buton apăsați lung butonul de asociere  pe cca 5 secunde.
3. Se aprinde LED-ul soneriei, eliberați butonul . Soneria trece în regimul „self-learning”, care durează 25 de secunde. În acest timp apăsați butonul de apel, soneria sună, butonul este asociat cu soneria. Prin aceasta se încheie automat regimul self-learning.
4. Pentru asocierea mai multor butoane repetați pentru fiecare buton procedul din punctul 1.

Menț.: Pentru eventualitatea unei întreruperi de curent soneria dispune de memorie internă, în care se salvează codurile butoanelor actualmente asociate. După pana de curent nu este deci necesară repetarea asocierii.

Ștergerea memoriei butoanelor asociate

Pe sonerie apăsați și țineți butonul de asociere .

Introduceți soneria în rețea.

După cca 5 secunde se aprinde LED-ul soneriei, eliberați butonul , LED-ul se stinge.

Intervine ștergerea memoriei tuturor butoanelor asociate.

Instalarea butonului soneriei (emițătorului)

1. Efectuați mai întâi asocierea butonului cu soneria.
2. Înaintea montajului verificați, dacă setul va funcționa corect la locul ales de dumneavoastră.
3. Îndepărtați suportul de instalare de pe carcasa bateriilor, vezi fig. 3.
4. Partea din spate a suportului o fixați pe perete cu ajutorul benzii dublu-adezive (inclusă în pachet) sau cu două șuruburi (nu sunt incluse în pachet). Cu toate că butonul este rezistent la intemperii atmosferice, amplasați-l astfel, încât să fie protejat, de ex. în nișă.
5. Reasamblați suportul de instalare pe buton.
6. Sunați prin apăsarea butonului soneriei. Apăsarea este însoțită de lumina LED de semnalizare, care semnalizează că butonul a emis semnalul radio. Soneria va reproduce melodia selectată.

Mențiune: Butonul soneriei (emițătorul) se poate amplasa fără probleme pe lemn sau pereți de cărămidă. Nu amplasați butonul direct pe obiecte metalice sau materiale care conțin metale, de ex. construcția de plastic a ferestrelor și ușilor, care conțin ramă metalică. S-ar putea ca emițătorul să nu funcționeze corect.

Rezolvarea problemelor

Soneria nu sună:

- Soneria poate fi în afara razei de acțiune prevăzute.
- Modificați distanța dintre butonul soneriei și soneria de casă, raza poate fi influențată de condițiile locale.

- În butonul soneriei poate fi descărcată bateria.
- Înlocuiți bateria, respectați polaritatea corectă a bateriei introduse.
- Efectuați din nou asocierea butonului cu soneria.

Soneria de casă nu se alimentează:

- Controlați dacă soneria de casă este introdusă corect în priză sau dacă nu este oprit curentul, respectiv elementul de siguranță al ramurii (siguranța, întrerupătorul).

Grija și întreținerea

Soneria digitală de casă fără fir este un aparat electronic sensibil, respectați, de aceea, următoarele măsuri:

- Soneria (receptorul) este destinată utilizării în spații interioare uscate.
- Soneria trebuie amplasată la loc bine accesibil pentru manipulare și oprire facilă.
- Controlați sporadic funcționarea butonului soneriei și înlocuiți la timp bateria. Folosiți doar baterii alcaline de calitate și parametri stabiliți.
- Dacă nu folosiți soneria timp îndelungat, scoateți bateria din butonul soneriei.
- Nu expuneți butonul și soneria la zguduiri și lovituri excesive.
- Nu expuneți butonul și soneria la temperatură excesivă, la lumina solară directă sau umiditate.
- La curățare soneria de casă trebuie deconectată de la rețeaua electrică și scoasă din priză.
- Pentru curățare folosiți cârpă fină ușor umezită cu puțin detergent, nu folosiți mijloace de curățare agresive sau diluanți.

Acest aparat nu este destinat utilizării de către persoane (inclusiv copii) a căror capacitate fizică, senzorială sau mentală, ori experiența și cunoștințele insuficiente împiedică utilizarea aparatului în siguranță, dacă nu vor fi supravegheate sau dacă nu au fost instruite privind utilizarea acestui aparat de către persoana responsabilă de securitatea acestora. Trebuie asigurată supravegherea copiilor, pentru a se împiedica joaca lor cu acest aparat.



Nu aruncați consumatorii electrici la deșeuri comunale ne-sortate, folosiți bazele de recepție a deșeurilor sortate. Pentru informații actuale privind bazele de recepție contactați organele locale. Dacă consumatorii electrici sunt depozitați la stocuri de deșeuri comunale, substanțele periculoase se pot infiltrea în apele subterane și pot să ajungă în lanțul alimentar, periclitanđ sănătatea și confortul dumneavoastră.

Prin prezenta, EMOS spol. s r. o. declară că tipul de echipamente radio P5734T este în conformitate cu Directiva 2014/53/UE. Textul integral al declarației UE de conformitate este disponibil la următoarea adresă internet: <http://www.emos.eu/download>.

LT | Atsarginis mygtukas

Sukurta P5734 arba P5734B tipo belaidžiam durų skambučiui. Norėdami tinkamai naudotis belaidžiu durų skambučiu, įdėmiai perskaitykite instrukcijų vadovą.

Techninės specifikacijos

Perdavimo atstumas: iki 150 m atviroje erdvėje (gali sumažėti iki penktadalio apstatytoje zonoje)

Mygtukas: atsparus vandeniui; apsauga IP56

Skambučio susiejimas su mygtukais: „savarankiško mokymosi“ funkcija

Susiejimo pajėgumai: ne daugiau kaip 8 mygtukai vienam skambučiui

Melodijų skaičius: 10

Perdavimo dažnis: 433,92 MHz, didžiausia ekvivalentinė spinduliuotės galia (e. r. p.) 10 mW

Skambučio maitinimo šaltinis 230 V AC, 50 Hz

Mygtuko maitinimas: 1× 3 V baterija (CR2032 tipo, pridedama)

Priedama: dvipusė lipnioji juosta

Skambučio aprašymas (žr. 1 pav.)

- 1 – skambučio šviesos diodų (LED) lemputės
- 2 – garsiakalbis
- 3 – garsumo nustatymo mygtukas
- 4 – skambėjimo melodijos nustatymo mygtukas

Mygtuko aprašymas (žr. 2 pav.)



- 1 – skambučio mygtukas
- 2 – šviesos diodas (LED)
- 3 – duomenų plokštelės dangtelis
- 4 – skylė baterijos dangteliui atidaryti
- 5 – tvirtinimo plokštelė

Mygtuko montavimas/tvirtinimo plokštelės nuėmimas (žr. 3 pav.)

- 1 – varžtams skirtos skylutės

Mygtuko baterijos pakeičimas (žr. 4 pav.)

Mygtuko derinimas su skambučiu

1. Įjunkite skambutį į 230 V AC, 50 Hz tinklo lizdą.
2. Maždaug 5 sekundes spauskite skambučio susiejimo mygtuką .
3. Skambučio šviesos diodas užsidegs; atleiskite . Skambutis automatiškai persijungia į „savarankiško mokymosi“ režimą, kuris trunka 25 sekundes. Šiuo metu spauskite skambėjimo mygtuką. Skambutis suskambės ir mygtukas bus susietas su skambučiu. Šitaip automatiškai užbaigiamas „savarankiško mokymosi“ režimas.
4. Norėdami susieti kelis mygtukus, pakartokite šią procedūrą nuo 1 žingsnio kiekvienam mygtukui.

Pastaba. Skambutis turi vidinę atmintį, kur yra saugomi šiuo metu susietų mygtukų kodai, kurių prireiktų sutrikus energijos tiekimui. Todėl po energijos tiekimo sutrikimo nereikia iš naujo susieti mygtukų.

Susietų mygtukų atminties išvalymas

Nuspauskite ir palaikykite skambučio susiejimo mygtuką .

Įjunkite skambutį į lizdą.

Maždaug po 5 sekundžių užsidegs skambučio šviesos diodų lemputė.

Atleiskite  mygtuką. Šviesos diodų lemputė išsijungs.

Visų susietų mygtukų melodijos bus ištrintos.

Durų skambučio (siųstuvo) mygtuko įrengimas

1. Pradėkite nuo mygtuko susiejimo su skambučiu.
2. Prieš montuodami patikrinkite, ar pora patikimai veikia pasirinktoje vietoje.
3. Nuo baterijų dangtelio nuimkite montavimo plokštelę (žr. 3 pav.).

4. Dvipuse lipniąja juosta (pridedama) arba dviem varžtais (nepridedami) pritvirtinkite tvirtinimo plokštelę ant sienos. Nors mygtukas yra atsparus vandeniui, pasirinkite apsaugotą vietą (pvz., sienos įduboje).
5. Vėl uždėkite tvirtinimo plokštelę ant mygtuko.
6. Nuspauskite mygtuką, kad skambėtų skambutis. Nuspaudus užsidega šviesos diodų lemputė, tai reiškia, kad radijo signalas buvo perduotas. Skambutis groja pasirinktą melodiją.

Pastaba. Durų skambučio mygtuką (siųstuvą) galima tvirtinti ant medžio ar plytų sienos ir problemų nekils. Tačiau niekada netvirtinkite mygtuko tiesiogiai ant metalinių objektų arba medžiagų, kuriose yra metalo, pvz., plastikinių langų arba durų su metaliniais rėmais. Tokiais atvejais siųstuvai tinkamai neveiks.

Trukdžių šalinimas

Skambutis neskamba:

- Skambutis gali būti už signalo veikimo ribų.
- Pakeiskite atstumą tarp mygtuko ir skambučio; atstumą gali paveikti vietinės sąlygos.
- Mygtuko baterija gali būti išsekusi.
- Pakeiskite bateriją. Įsitinkite, kad baterijų poliškumas teisingas.
- Mygtuką iš naujo susiekite su skambučiu.

Skambutis neįjungtas į tinklą:

- Įsitinkite, kad skambutis tinkamai įjungtas į lizdą ir kad įjungtas maitinimas arba įjungtas atšakos saugiklis/įjungtuvas.

Techninė priežiūra ir eksploatacija

Belaidis skaitmeninis skambutis yra jautrus elektroninis prietaisas.

Būtina laikytis šių atsargumo priemonių:

- Skambutis (imtuvas) skirtas naudoti tik viduje, sausoje aplinkoje.
- Skambutis turi būti lengvai pasiekiamoje vietoje, kad būtų galima lengvai tvarkyti ir išjungti.
- Periodiškai tikrinkite durų skambučio mygtuko veikimą ir laikui keiskite baterijas. Naudokite tik kokybiškas šarmines baterijas, atitinkančias nustatytus parametrus.
- Kai durų skambutis ilgai nenaudojamas, išimkite bateriją iš mygtuko.

- Saugokite mygtuką ir skambutį nuo pernelyg stiprios vibracijos ir smūgių.
- Saugokite mygtuką ir skambutį nuo didelio karščio ir tiesioginių saulės spindulių ar drėgmės.
- Valomą skambutį atjunkite nuo elektros lizdo.
- Įrenginį valykite šiek tiek sudrėkinta šluoste, pamirkyta nedideliame valiklio kiekyje, nenaudokite šiurkščių valiklių ar tirpiklių.

Šis prietaisas neskirtas naudoti asmenims (įskaitant vaikus), turintiems fizinę, jutiminę ar protinę negalią ir neturintiems patirties ar žinių, kurių reikia norint prietaisą naudoti saugiai. Tokie asmenys turi būti informuojami, kaip naudoti prietaisą, ir prižiūrimi asmens, atsakingo už jų saugumą. Visada prižiūrėkite vaikus ir užtikrinkite, kad jie nežaistų su prietaisu.



Nemeskite kartu su buitinėmis atliekomis. Pristatykite į specialius rūšiuojamoms atliekomis skirtus surinkimo punktus.

■ Susisieki su vietinėmis valdžios institucijomis, kad šios suteiktų informaciją apie surinkimo punktus. Jei elektroniniai prietaisai yra išmetami atliekų užkasimo vietose, kenksmingos medžiagos gali patekti į gruntinius vandenius, o paskui ir į maisto grandinę, ir tokiu būdu pakenkti žmonių sveikatai.

Aš, EMOS spol. s r. o. patvirtinu, kad radijo įrenginių tipas P5734T atitinka Direktyvą 2014/53/ES. Visas ES atitikties deklaracijos tekstas prieinamas šiuo interneto adresu: <http://www.emos.eu/download>.

LV | Rezerves poga

Paredzēta P5734 vai P5734B tipa bezvadu durvju zvanam. Lai pareizi lietotu bezvadu durvju zvanu, rūpīgi izlasiet instrukciju.

Tehniskā specifikācija

Raidīšanas attālums: līdz 150 m atklātā vietā (apbūvētā teritorijā var samazināties līdz vienai piektdaļai)

Poga: ūdensizturīga; korpusa aizsardzības pakāpe IP56

Zvana un pogu savienošana pārī: pašmācības funkcija

Pārī savienošanas kapacitāte: ne vairāk kā astoņas pogas uz vienu zvanu

Zvana signālu skaits: 10

Raidīšanas frekvence: 433,92 MHz, maks. 10 mW e.r.p. (efektīvā izstarotā jauda)

Zvana strāvas padeves avots: 230 V maiņstrāva/50 Hz

Pogas strāvas padeves avots: viena 3 V baterija (tips CR2032, iekļauta komplektācijā)

Komplektācijā ir iekļauta abpusējā līmlente.

Zvana apraksts (skatīt 1. attēlu)

- 1 – zvana LED
- 2 – skaļrunis
- 3 – skaļuma iestatīšanas poga
- 4 – zvana signāla iestatīšanas poga

Pogas apraksts (skatīt 2. attēlu)



- 1 – zvana poga
- 2 – LED
- 3 – tehnisko datu plāksnītes vāciņš
- 4 – caurums bateriju nodalījuma vāciņa atvēršanai
- 5 – montāžas paliktnis

Pogas uzstādīšana/montāžas paliktna noņemšana (skatīt 3. attēlu)

- 1 – caurumi skrūvēm

Pogas baterijas maiņa (skatīt 4. attēlu)

Pogas savienošana pāri ar zvanu

1. Pieslēdziet zvana iekārtu 230 V maiņstrāvas/50 Hz kontaktligzdai.
2. Pēc tam nospiediet un turiet zvana pogu savienošanai pāri  aptuveni piecas sekundes.
3. Iedegsies zvana LED; atlaidiet  pogu. Zvans automātiski pārslēgsies uz pašmācības režīmu, kas ilgst 25 sekundes. Šajā laikā nospiediet zvana pogu. Atskanēs zvana signāls un poga būs savienota pāri ar zvanu. Tas automātiski pārtrauc pašmācības režīmu.
4. Lai savienotu pāri vairākas pogas, atkārtojiet procedūru katrai pogai, sākot ar 1. darbību.

Piezīme. Zvanam ir iekšējā atmiņa, kurā tas uzglabā pašlaik pārī savienoto pogu kodus strāvas padeves pārtraukuma gadījumam. Tādējādi pēc strāvas padeves pārtraukuma pogu savienošana pārī nav jāveic no jauna.

Pārī savienoto pogu atmiņas dzēšana

Nospiediet un turiet zvana pogu savienošanai pārī .

Pieslēdziet zvānu kontaktlīdzdai.

Zvana LED iedegsies pēc aptuveni piecām sekundēm. Atlaidiet pogu

. LED izslēgsies.

Tiks dzēsta visu pārī savienoto pogu atmiņa.

Durvju zvana (raidītāja) pogas ierīkošana

1. Sāciet, veicot pogas savienošanu pārī ar zvānu.
2. Pirms ierīkošanas pārbaudiet, vai savienotais pārīs izvēlētajā vietā darbojas kā nākas.
3. Noņemiet montāžas paliktņi no bateriju nodalījuma vāciņa; skatiet 3. attēlu.
4. Ar divpusējo līmlenti (iekļauta komplektācijā) vai divām skrūvēm (nav iekļautas komplektācijā) piestipriniet montāžas paliktņa aizmugurējo daļu pie sienas. Lai gan poga ir izturīga pret laikapstākļiem, izvēlieties vietu, kur tā ir aizsargāta, piemēram, sienas nišu.
5. Uzlieciet montāžas paliktņi atpakaļ uz pogas.
6. Nospiediet pogu, lai zvans zvanītu. Nospiežot pogu, tiek ieslēgts LED apgaismojums, kas norāda, ka poga ir nosūtījusi radiosignālu. Zvans atskaņo izvēlēto zvana signālu.

Piezīme. Durvju zvana pogu (raidītāju) bez problēmām var izvietot uz koka vai ķieģeļu sienas. Tomēr nekad nenovietojiet pogu tieši uz metāla priekšmetiem vai metālus saturošiem materiāliem, piemēram, plastmasas logiem vai durvīm ar metāla rāmi. Šādos gadījumos raidītājs nedarbosies pareizi.

Problēmu novēršana

Zvans nezvana

- iespējams, durvju zvans atrodas ārpus uztveršanas zonas.
- Mainiet attālumu starp pogu un durvju zvānu; attālumu var ietekmēt vietējie apstākļi.
- iespējams, poga baterija ir tukša.

- Nomainiet bateriju. Pārlicinieties, ka tiek ievērota pareizā polaritāte.
- Savienojiet pārī pogu ar zvanu no jauna.

Zvanam nav strāvas padeves:

- Pārlicinieties, ka zvans ir pareizi pieslēgts kontaktligzdai un barošana ir ieslēgta, kā arī, ka savienojuma drošinātājs/jaudas slēdzis ir ieslēgts.

Apkope un uzturēšana

Bezvadu digitālais durvju zvans ir jutīga elektroniska ierīce. Tādēļ ir jāievēro turpmāk minētie piesardzības pasākumi.

- Durvju zvans (uztvērējs) ir paredzēts izmantošanai tikai iekšējās sausā vidē.
- Durvju zvanam ir jāatrodas viegli pieejamā vietā, lai ar to varētu viegli rīkoties, kā arī atvienot.
- Periodiski pārbaudiet durvju zvana pogas funkcionalitāti un laikus nomainiet bateriju. Izmantojiet vienīgi augstas kvalitātes sārma baterijas ar noteiktajiem parametriem.
- Ja durvju zvans netiek izmantots ilgu laiku, izņemiet bateriju no pogas.
- Nepakļaujiet pogu un durvju zvanu pārmērīgai vibrācijai un triecieniem.
- Nepakļaujiet pogu un durvju zvanu pārmērīgam karstumam un tiešiem saules stariem vai mitrumam.
- Tīrot durvju zvanu, atvienojiet to no kontaktligzdas.
- Tīriet ierīci ar viegli samitrinātu drānu un nelielu daudzumu mazgāšanas līdzekļa; nelietojiet agresīvu tīrīšanas līdzekli vai šķīdinātāju.

Šo ierīci nav atļauts lietot personām (tostarp bērniem) ar ierobežotām fiziskajām, maņu vai garīgajām spējām vai personām, kurām pieredzes vai zināšanu trūkums neļauj droši izmantot ierīci. Šādām personām ir jāiemāca iekārtas lietošana un tās ir jāuzrauga personai, kura ir atbildīga par to drošību. Bērni vienmēr ir jāuzrauga, lai pārlicinātos, ka viņi nespēlējas ar ierīci.



Neizmetiet kopā ar sadzīves atkritumiem. Šim nolūkam izmantojiet īpašus atkritumu šķirošanas un savākšanas punktus.

■ Lai gūtu informāciju par šādiem savākšanas punktiem, sazi-

nieties ar vietējo pašvaldību. Ja elektroniskās ierīces tiek likvidētas izgāztuvē, bīstamas vielas var nonākt pazemes ūdeņos un tālāk arī barības ķēdē, kur tās var ietekmēt cilvēka veselību.

Ar šo EMOS spol. s r. o. deklarē, ka radioiekārta P5734T atbilst Direktīvai 2014/53/ES. Pilns ES atbilstības deklarācijas teksts ir pieejams šādā interneta vietnē: <http://www.emos.eu/download>.

EE | Asendusnupp

Mõeldud P5734 või P5734B tüüpi juhtmevaba uksekella jaoks. Juhtmeta uksekella õigeks kasutamiseks lugege hoolikalt kasutusjuhendit.

Tehnilised andmed

Edastusvahemik: avatud alal kuni 150 m (võib langeda kuni ühe viiendikuni tiheda asustusega piirkonnas)

Nupp: veekindel; ümbrise kaitseklass IP56

Kella ühendamine nuppudega: iseõppefunktsioon

Ühendusvõime: maksimaalselt 8 nuppu ühe kella kohta

Helinatoonide arv: 10

Ülekande sagedus: 433,92 MHz, 10 mW e.r.p. max

Kella toide: 230 V vahelduvvoolu/50 Hz

Nupu toide: 1× 3 V patarei (CR2032-tüüpi, kuulub komplekti)

Komplektis: kahepoolne kleeplint

Uksekella kirjeldus (vt joonis 1)

- 1 – kella LEDid
- 2 – kõlar
- 3 – helitugevuse nupp
- 4 – helina seadistamise nupp

Nupu kirjeldus (vt joonis 2)



- 1 – helinanupp
- 2 – LED
- 3 – nimeplaadi kate
- 4 – avaus patareipesa kaane avamiseks
- 5 – paigaldusalus

Nupu paigaldamine/paigaldusaluse eemaldamine (vt joonis 3)

1 – kruviavad

Nupu patarei vahetamine (vt joonis 4)

Nupu ühendamine kellaga

1. Ühendage kellaseade 230 V vahelduvoolu/50 Hz pistikupessa.
2. Seejärel hoidke kella sidumisnuppu  ligikaudu 5 sekundit
3. Kella märgutuli süttib. Vabastage nupp . Kell lülitub iseõppe ühendusrežiimile, mis kestab 25 sekundit. Selle aja jooksul vajutage helinanuppu. Uksekell heliseb ja nupp on kellaga ühendatud. See lõpetab automaatselt iseõpperežiimi.
4. Mitme nupu ühendamiseks korrake toimingut iga nupuga alates sammust 1.

Märkus. Kellal on sisemälu, kuhu salvestatakse voolukatkestuse juhtudeks hetkel ühendatud nuppude koodid. Seega pole vaja nuppe pärast voolukatkestust uuesti ühendada.

Ühendatud nuppude mälu tühjendamine

Vajutage ja hoidke kellal all nuppu .

Ühendage kell pistikupessa.

Kella LED süttib ligikaudu 5 sekundiks. Vabastage nupp . LED lülitub välja.

Kõigi ühendatud nuppude mälu kustutatakse.

Uksekella nupu (saatja) paigaldamine

1. Alustage, ühendades nupu kellaga.
2. Enne paigaldamist kontrollige, kas ühendus toimib valitud kohas usaldusväärselt.
3. Eemaldage patareipesa kaane paigaldusalus, vt joonis 3.
4. Kasutage paigaldusaluse tagumise osa seinale kinnitamiseks kahepoolset kleeptinti (ei kuulu komplekti) või kahte kruvi. Kuigi nupp on ilmastikukindel, valige koht, kus see on kaitstud, nt seinä süvend.
5. Asetage paigaldusalus tagasi nupule.
6. Kella helistamiseks vajutage nuppu. Vajutamisega kaasneb LED-valgustus, mis näitab, et nupp on edastanud raadiosignaali. Kell mängib valitud helinatoon.

Märkus. Uksekella nupu (saatja) saab paigaldada puit- või telliskiviseinale ilma probleemideta. Kuid ärge asetage nuppu kunagi otse metallobjektidele või metalle sisaldavatele materjalidele, näiteks plastist aknale või metallraamiga uksele. Sellistel juhtudel ei tööta saatja korralikult.

Törkeotsing

Kell ei helise:

- Kell võib olla väljaspool vahemikku.
- Muutke kaugust nupu ja kella vahel; vahemikku võivad mõjutada kohalikud tingimused.
- Nupu patarei võib olla tühi.
- Asendage patarei uuega. Veenduge, et selle polaarsus on õige.
- Ühendage kell uuesti nupuga.

Kellal puudub toide:

- Veenduge, et kell on korralikult pistikupessa ühendatud ja et toide on sisse lülitatud või haru kaitse/kaitselüliiti on sisse lülitatud.

Korrashoid ja hooldamine

Juhtmevaba digitaalne uksekell on tundlik elektrooniline seade. Seepärast on vaja järgida järgmisi ettevaatusabinõusid:

- Kell (vastuvõtja) on mõeldud kasutamiseks siseruumides ainult kuivas keskkonnas.
- Kell peab olema hõlpsasti ligipääsetavas kohas, et seda oleks kerge kasutada ja lahti ühendada.
- Kontrollige regulaarselt uksekella nupu toimimist ja vahetage patarei õigeaegselt välja. Kasutage ainult ettenähtud parameetritega kvaliteetseid leelispatareisid.
- Kui uksekella ei kasutata pikka aega, eemaldage nupust patarei.
- Ärge laske nupul ega uksekellal kokku puutuda liigse vibratsiooni ega löökidega.
- Ärge laske nupul või kellal kokku puutuda liigse kuumuse ega otsese päikesevalguse või niiskusega.
- Kella puhastamisel ühendage see elektrivõrgust lahti.
- Seadme puhastamiseks kasutage kergelt niisutatud lappi väikese koguse pesuvahendiga; ärge kasutage lahusteid ega puhastusvahendeid.

Seadet ei tohi kasutada isikud (sh lapsed), kellel on füüsilised, meeleorganite või vaimsed puuded või kellel puuduvad piisavad kogemused ja teadmised, et seadet ohutult kasutada. Neile tuleb selgitada, kuidas seadet kasutada, ning kasutamine peab toimuma nende ohutuse eest vastutava isiku järelevalve all. Lapsi tuleb alati jälgida, et nad ei saaks seadmega mängida.



Ärge visake ära koos olmejäätmetega. Kasutage spetsiaalseid sorteeritud jäätmete kogumispunkte. Teavet kogumispunktide kohta saate kohalikult omavalitsuselt. Elektroonikaseadmete prügmäele viskamisel võivad ohtlikud ained pääseda põhjavette ja seejärel toiduahelasse ning mõjutada nii inimeste tervist.

Käesolevaga deklareerib EMOS spol. s r. o. et käesolev raadioseadme tüüp P5734T vastab direktiivi 2014/53/EL nõuetele. ELi vastavusdeklaratsiooni täielik tekst on kättesaadav järgmisel internetiaadressil: <http://www.emos.eu/download>.

BG | Допълнителен бутон

Проектиран за безжичен звънец P5734 или P5734B.

За да използвате правилно безжичния звънец, прочетете внимателно цялото ръководство с инструкции.

Технически характеристики

Диапазон на действие: до 150 m на открито (може да спадне до пет пъти в натоварени зони)

Бутон: водоустойчив; степен на защита IP56

Свързване на звънца с бутоните: самообучаваща функция

Максимален брой свързани бутони: до 8 бутона на един звънец

Брой мелодии: 10

Честота на излъчвания сигнал: 433,92 MHz, макс. 10 mW ефективна излъчвана мощност

Захранване на звънца: 230 V AC/50 Hz

Захранване на бутона: 1 бр. батерия 3 V (тип CR2032, включена в комплекта)

Комплекът включва: двустранна залепваща лента

Описание на звънца (вж. фиг. 1)

1 – светодиоди на звънца

- 2 – високоговорител
- 3 – бутон за регулиране на силата на звука
- 4 – бутон за настройване на мелодия на звънене

Описание на бутоните (вж. фиг. 2)



- 1 – бутон за позвъняване
- 2 – светодиод
- 3 – капаче на табелката с данни
- 4 – отвор за отваряне на капачето на батериите
- 5 – монтажна подложка

Монтиране на бутоните/Премахване на монтажната подложка (вж. фиг. 3)

- 1 – отвори за винтове

Смяна на батерията на бутона (вж. фиг. 4)

Сдвояване на бутона със звънеца

1. Включете звънеца в контакт на променливотоковата мрежа 230 V AC/50 Hz.
2. След това натиснете и задръжте (за около 5 секунди) бутона за сдвояване  на звънеца.
3. Светодиодът на звънеца ще светне; отпуснете бутона . Звънецът ще се установи в режим на самообучение, който трае 25 секунди. През това време натиснете бутона за позвъняване. Звънецът ще позвъни, което означава, че той вече е сдвоен с бутона. Това автоматично прекратява режима на самообучение.
4. За да сдвоите няколко бутона, повторете процедурата за всеки бутон от стъпка 1.

Забележка: Звънецът има вградена памет за кодовете на свързаните бутони, която използва при отпадане на захранването. Поради това не се налага след отпадане на захранването бутоните да се сдвояват отново.

Изтриване на паметта за сдвоените бутони

Натиснете и задръжте бутона за сдвояване  на звънеца.

Включете звънеца в контакт.

След около 5 секунди светодиодът на звънеца ще светне. Отпуснете бутона . Светодиодът ще изгасне.

Паметта с всички сдвоени бутони ще бъде изтрита.

Монтиране на бутона на звънеца (предавател)

1. Първо свържете бутона със звънеца.
2. Преди инсталирането се уверете, че двойката бутон-звънец работи нормално на избраното място.
3. Свалете монтажната подложка от капака на отделението за батерии, вижте фигура 3.
4. Използвайте двустранна залепяща лента (включена в комплекта) или два винта за закрепване (не са включени в комплекта) на задната страна на монтажната подложка към стената. Въпреки че бутонът е водоустойчив, препоръчва се да изберете защитено от вода място, например във вдлъбнатина в стената.
5. Закрепете обратно монтажната подложка към бутона.
6. Натиснете бутона, за да задействате звънеца. При натискане на бутона светодиодът примигва, което означава, че радиосигналят е изпратен. Звънецът възпроизвежда избраната мелодия.

Забележка: Бутонът (предавателят) на звънеца може без проблеми да се монтира на дървена или тухлена стена. Не поставяйте бутона направо върху метална повърхност или върху предмети, съдържащи метал, например пластмасова дограма или метални каси на врати. В такъв случай предавателят няма да работи нормално.

Откриване и отстраняване на неизправности

Звънецът не работи:

- Звънецът може да е извън обхвата.
- Променете разстоянието между бутона и звънеца; обхватът на действие зависи от местните условия.
- Батерията на бутона може би е изтощена.
- Сменете батерията. Спазвайте правилния поляритет.
- Сдвоете отново бутона със звънеца.

Звънецът няма захранване:

- Уверете се, че звънецът е правилно включен в контакта, има захранване и предпазителят/прекъсвачът за този извод работи.

Обслужване и поддръжка

Безжичният звънец е деликатно електронно устройство. Поради това е необходимо да се спазват следните предпазни мерки:

- Звънецът (приемникът) е предназначен за използване само на закрито, в сухи помещения.
- Звънецът трябва да се разполага на достъпно място за лесно обслужване и изключване.
- Периодично проверявайте работата на бутона на звънеца и своевременно сменяйте батерията. Използвайте само качествени алкални батерии с предписаните параметри.
- Ако предстои продължително да не използвате звънеца, извадете батерията от бутона.
- Пазете бутона и звънеца от силни вибрации и удари.
- Не подлагайте звънеца или бутона на въздействието на прекалено високи температури, пряка слънчева светлина или влага.
- Преди почистване изключвайте звънеца от контакта.
- Почиствайте звънеца с леко навлажнена кърпа и малко количество почистващ препарат; не използвайте агресивни препарати за почистване или разтворители.

Това устройство не е предназначено за използване от лица (включително деца), чиито физически, сетивни или умствени способности, както и липсата на опит или познания, биха им попречили на безопасното му използване. Такива лица трябва да бъдат инструктирани как да използват устройството и да са под надзора на лице, отговарящо за тяхната безопасност. Децата трябва винаги да се наблюдават и да не се допуска да си играят с устройството.



Не изхвърляйте електрически уреди с несортираните домашни отпадъци; предавайте ги в пунктовете за събиране  на сортирани отпадъци. Актуална информация относно пунктовете за събиране на сортирани отпадъци може да получите от компетентните местни органи. При изхвърляне на електрически уреди на сметищата е възможно в подпочвените води да попаднат опасни вещества, които след това да преминат в хранителната верига и да увредят здравето на хората.

С настоящото EMOS spol. s r. o. декларира, че този тип радио-съоръжение P5734T е в съответствие с Директива 2014/53/ЕС. Цялостният текст на ЕС декларацията за съответствие може да се намери на следния интернет адрес: <http://www.emos.eu/download>.

GARANCIJSKA IZJAVA

1. Izjavljamo, da jamčimo za lastnosti in brezhibno delovanje v garancijskem roku.
2. Garancijski rok prične teči z datumom izročitve blaga in velja 24 mesecev.
3. EMOS SI, d.o.o. jamči kupcu, da bo v garancijskem roku na lastne stroške odpravil vse pomanjkljivosti na aparatu zaradi tovarniške napake v materialu ali izdelavi.
4. Za čas popravila se garancijski rok podaljša.
5. Če aparat ni popravljen v roku 45 dni od dneva prijave okvare lahko prizadeta stranka zahteva novega ali vračilo plačanega zneska.
6. Garancija preneha, če je okvara nastala zaradi:
 - nestrokovnega-nepooblaščenega servisa
 - predelave brez odobritve proizvajalca
 - neupoštevanja navodil za uporabo aparata
7. Garancija ne izključuje pravic potrošnika, ki izhajajo iz odgovornosti prodajalca za napake na blagu.
8. Če ni drugače označeno, velja garancija na ozemelskem območju Republike Slovenije.
9. Proizvajalec zagotavlja proti plačilu popravilo, vzdrževanje blaga, nadomestne dele in priklopne aparate tri leta po poteku garancijskega roka.
10. Naravna obraba aparata je izključena iz garancijske obveznosti. Isto velja tudi za poškodbe zaradi nepravilne uporabe ali preobremenitve.

NAVODILA ZA REKLAMACIJSKI POSTOPEK

Lastnik uveljavlja garancijski zahtevek tako, da ugotovljeno okvaro prijavi pooblaščen delavnic (EMOS SI, d.o.o., Rimska cesta 92, 3311 Šempeter v Savinjski dolini) pisno ali ustno. Kupec je odgovoren, če s prepozno prijavo povzroči škodo na aparatu. Po izteku garancijskega roka preneha pravica do uveljavljanja garancijskega zahtevka. Priložen mora biti potrjen garancijski list z originalnim računom.

EMOS SI, d.o.o. se obvezuje, da bo aparat zamenjal z novim, če ta v tem garancijskem roku ne bi deloval brezhibno.

ZNAMKA:

Nadomestna tipka

TIP:

P5734T

DATUM IZROČITVE BLAGA:

Servis: EMOS SI, d.o.o., Rimska cesta 92, 3311 Šempeter v Savinjski dolini, Slovenija
tel: +386 8 205 17 21
e-mail: reklamacije@emos-si.si